

In hoogte verstelbare unit voor Sense - Toiletsteunen



Gebruikershandleiding

**Deze bijsluiter moet altijd bij het product worden
bewaard.**

Inhoud

1. Uitleg van symbolen	3
2. Veiligheid	3
2.1 Productmarkering	5
3. Algemene vereisten	6
3.1 Productinformatie	6
3.2 Productbeschrijving	7
3.3 Toepassingsdoeleinden	7
3.4 Geschikte operator	7
3.5 Productafmetingen	7
4. Gebruiksaanwijzing	8
4.1 Montage-interfaces	8
4.2 Het product installeren.....	9
4.3 Installatie van toiletsteun	10
4.4 Bediening van het product - snelle ont koppeling.....	12
4.5 Bediening van het product - zonder snelontkoppeling	13
5. Schoonmaken	14
5.1 Vooraf goedgekeurde ontsmettingsmiddelen	14
6. Onderhoud	14
7. Milieu	15
8. Rapportage incidenten/ongevallen	15

1. Uitleg van symbolen

Waarschuwing Indicatie van een mogelijk gevaarlijke situatie. Als dit niet wordt vermeden, kan dit leiden tot ernstig letsel of overlijden.	
Voorzichtig Indicatie van een mogelijk gevaarlijke situatie die kan leiden tot licht of matig lichamelijk letsel. Het symbool wordt ook gebruikt om te waarschuwen voor onjuist gebruik.	
Belangrijk Dit symbool vestigt de aandacht op het juiste gebruik en hantering van het product.	

2. Veiligheid

	<p>Deze handleiding moet voor gebruik worden gelezen en begrepen. Bewaar deze handleiding altijd in de buurt van het product.</p> <p>Het gebruik, de installatie en het onderhoud van dit product moeten worden uitgevoerd in overeenstemming met deze handleiding om gevaarlijke situaties te voorkomen die kunnen leiden tot persoonlijk letsel.</p> <p>Gebruik het product nooit op een andere manier dan beschreven in deze handleiding. Elke afwijking hiervan kan leiden tot persoonlijk letsel, gevaarlijke situaties en/of schade aan het product.</p> <p>De persoon die dit product installeert en gebruikt als operator of patiënt moet toegang hebben tot de noodzakelijke veiligheidsinformatie in deze handleiding.</p>
---	--



Voer geen reparaties, demontage of montage, eigen toevoegingen, aanpassingen of wijzigingen aan het product uit die verder gaan dan wat in deze handleiding wordt beschreven. Deze moeten worden uitgevoerd door geautoriseerd Ropox-personeel. Voer geen onderhoud uit wanneer het product bij een patiënt wordt gebruikt.

Dit apparaat mag worden gebruikt door kinderen vanaf 8 jaar en personen met beperkte fysieke, zintuiglijke of mentale capaciteiten of een gebrek aan ervaring en kennis, mits zij onder toezicht staan of instructie hebben gekregen over het veilige gebruik van het apparaat en zij de gevaren begrijpen. Laat kinderen niet met het apparaat spelen. Reiniging en gebruikersonderhoud mogen niet worden uitgevoerd door kinderen zonder toezicht.

Gebruik het product niet als het defect of beschadigd is geraakt totdat het gerepareerd of vervangen is.



De informatie in deze handleiding is gebaseerd op een correcte installatie in overeenstemming met de installatie-instructies voor dit product.

Ropox kan niet aansprakelijk worden gesteld als het product wordt gebruikt op een manier die afwijkt van wat in deze handleiding en/of installatie-instructies staat.

Ropox behoudt zich het recht voor deze handleiding en referentiedocumenten zonder voorafgaande kennisgeving te wijzigen.

2.1 Productmarkering

Ringstedgade 221, DK 4700 Næstved
ROPOXTM +45 55750500
 Info@ropox.dk
 Ropox Height Adjustment for Toilet Support Arms
 Wall mounted, 20 cm stroke, quick release

ITEM NO: 40-40450-1
 MAX LOAD: 250 kg
 Serial No: N10-xxxx
 01-01-25

UK CA CE

ROPOXTM WEB.: www.ropox.dk

Ropox A/S,
 Ringstedgade 221, DK-4700 Naestved
 TLF: +45 5575 0500, E-mail: Info@ropox.dk

CE MD

Transport & storage



	Dit product is CE-gemarkeerd in overeenstemming met : de Europese Verordening (EU) 2017/745 betreffende medische hulpmiddelen Richtlijn 2011/65/EU van de Raad, RoHS
	Naam en adres van de fabrikant
	Productiedatum
	Artikelnummer
	Serienummer
	Raadpleeg de handleiding voor gebruik
	Raadpleeg de handleiding voor belangrijke veiligheidsinformatie, waarschuwingen en voorzorgsmaatregelen.
	Mag niet afgevoerd worden als ongesorteerd huishoudelijk afval. Het product moet worden ingeleverd bij een geschikt recyclingcentrum.
	De bedrijfs- en opslagtemperatuur mag niet hoger zijn dan 5-40°C.
	Lees de gebruiksaanwijzing voor gebruik

3. Algemene vereisten

3.1 Productinformatie

Fabrikant	Ropox A/S Ringstedgade 221, DK-4700 Næstved +45 55 75 05 00 E-mail: Info@ropox.com		
Varianten	Artikelnummer	Model	UDI
	40-40450 40-40451	Snelle ont koppeling Gereedschap vereist	05707581014802 05707581014819
Verwachte levensduur	5 jaar		
MDR-klasse 2017/745	Klasse I		
Beoogde omgeving	Dit product mag alleen worden gebruikt in: Professionele gezondheidszorg Privéwoningen		
Max. gebruikersgewicht volgens DS/EN ISO 17966:2016	250 kg		
Hoogteverstelling	200 mm		
Toepassingstemperatuur	-5°C tot +40°C Vervoer en opslag +5°C tot +40°C Toepassing		
Materialen in contact met patiënt	Onderdelen Spangreep Voorpaneel Eindkappen	Materiaalbeschrijving Gegoten zink met antimicrobiële verf Aluminium met antimicrobiële verf ABS met antimicrobieel additief	

3.2 Productbeschrijving

Met de in hoogte verstelbare unit kunnen de Ropox toiletsteunen eenvoudig in hoogte worden versteld, voor optimaal comfort in de gebruikssituatie.

3.3 Toepassingsdoeleinden

Voor gebruikers die ondersteuning nodig hebben om te gaan zitten en op te staan van het toilet, zijn toiletsteunen een geweldig handicapvriendelijk hulpmiddel. Mensen met beperkte mobiliteit kunnen de toiletsteunen gebruiken om zichzelf te ondersteunen wanneer ze van een staande naar een zittende houding gaan en omgekeerd. Omdat de unit in hoogte verstelbaar is, kunnen de toiletsteunen snel en eenvoudig worden aangepast aan verschillende gebruikers en verschillende behoeften.

3.4 Geschikte operator

De beoogde gebruiker kan iedereen zijn die deze handleiding heeft gelezen en begrepen. Kinderen zijn echter uitgesloten.

3.5 Productafmetingen

40-40450 - In hoogte verstelbare eenheid met snelontkoppeling

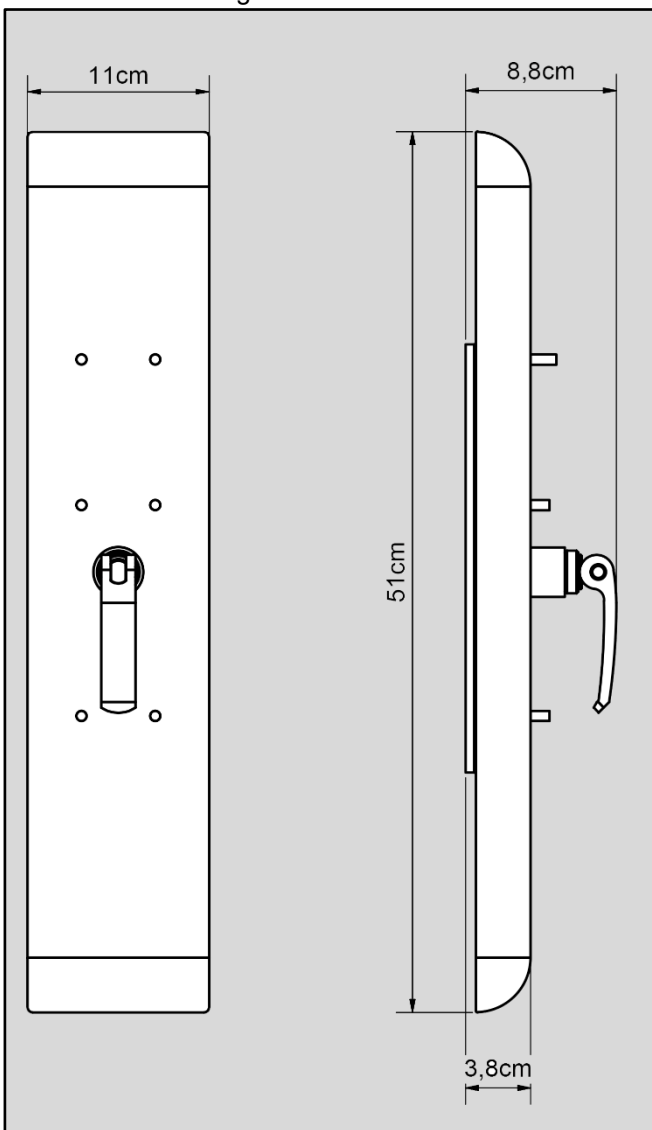

40-40451 - In hoogte verstelbaar -

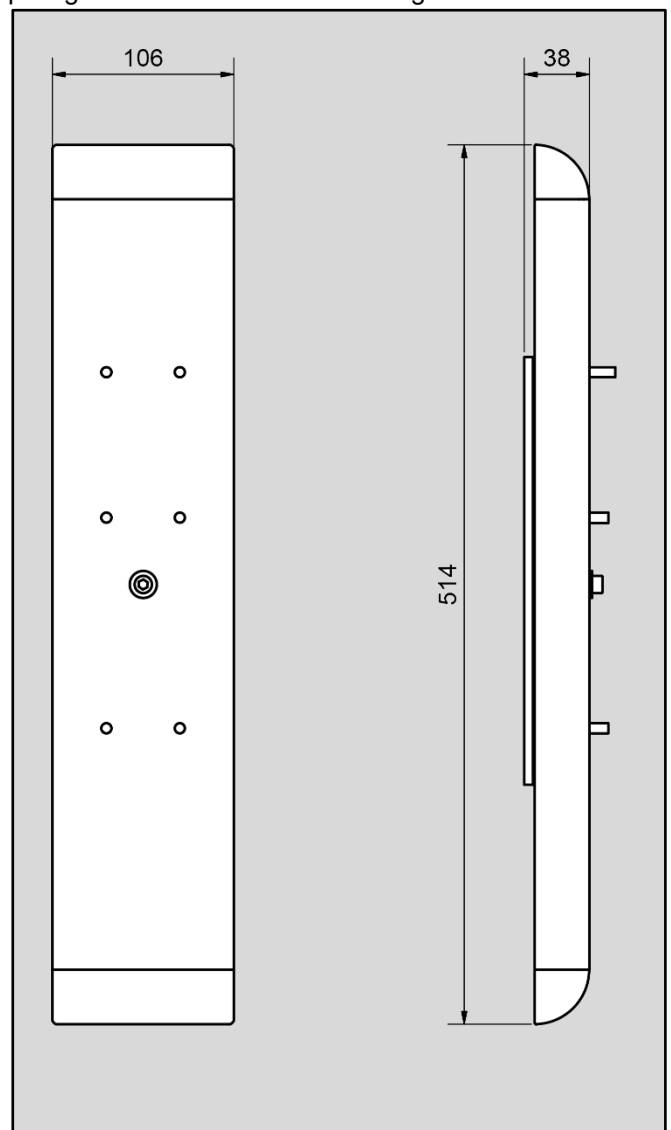

4. Gebruiksaanwijzing

4.1 Montage-interfaces

Constructie

De wand moet gemaakt zijn van schroefvast materiaal dat is goedgekeurd voor natte ruimtes.

Het gearceerde gebied geeft de minimale oppervlakte voor versterking van de wand aan. De versterking wordt bij voorkeur aangebracht van vloer tot plafond. Het is belangrijk dat er ruimte is zodat de afdekkappen 100 mm kunnen bewegen, zowel omhoog als omlaag.

De in hoogte verstelbare unit is getest volgens DS/ISO 17966 en het maximale gebruikersgewicht is vastgesteld op:

Max. gebruikersgewicht volgens DS/ISO 17966
250 kg

Max. trekkracht in bovenste schroeven
135 kg

Locatie bovenste gaten

De locatie hangt af van welke toiletsteun wordt gebruikt. Alle afmetingen zijn in mm en gebaseerd op een vaste hoogte tot de bovenkant van de toiletsteun van 800 mm +/- 100 mm boven de vloer. Als deze maat moet worden gewijzigd, moeten alle andere aanbevolen maten dienovereenkomstig worden gewijzigd.

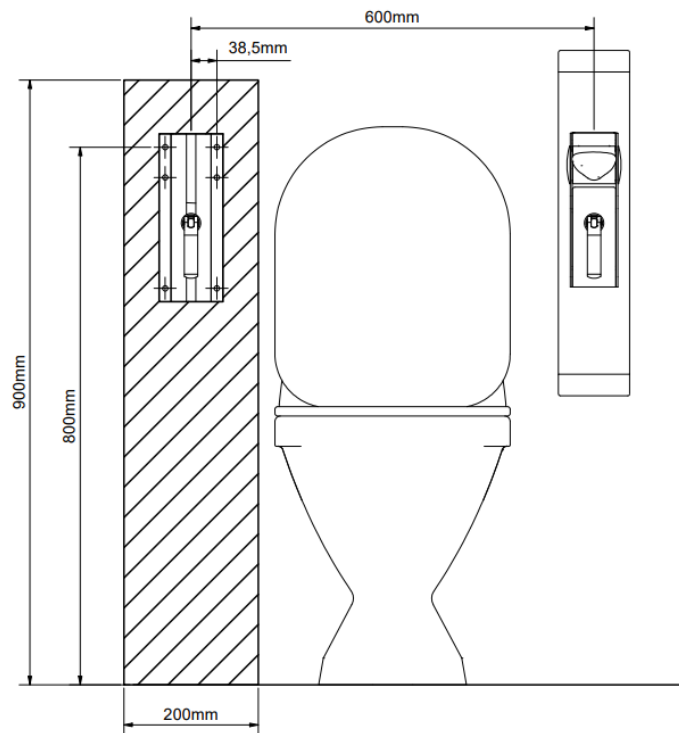

De eenheid wordt geleverd met een set (6 stuks) schroeven en muurpluggen die bedoeld zijn voor montage op een betonnen muur. De installateur moet altijd het materiaal, de aard en de sterkte van de muur beoordelen en geschikte schroeven en pluggen gebruiken voor dit specifieke type muur.

4.2 Het product installeren

1. Boor gaten volgens de gewenste hoogte en breedte van de toiletsteunen (zie hoofdstuk over montage-interfaces)
2. Schroef de muurplaat vast aan de muur en zorg ervoor dat deze loodrecht staat.



3. Zet het voorpaneel van bovenaf in de muurbeugel.

Zorg dat de spanhendel is losgedraaid en dat de borgring die ermee verbonden is, zo geplaatst is dat hij in de gleuf van de muurbeugel past.

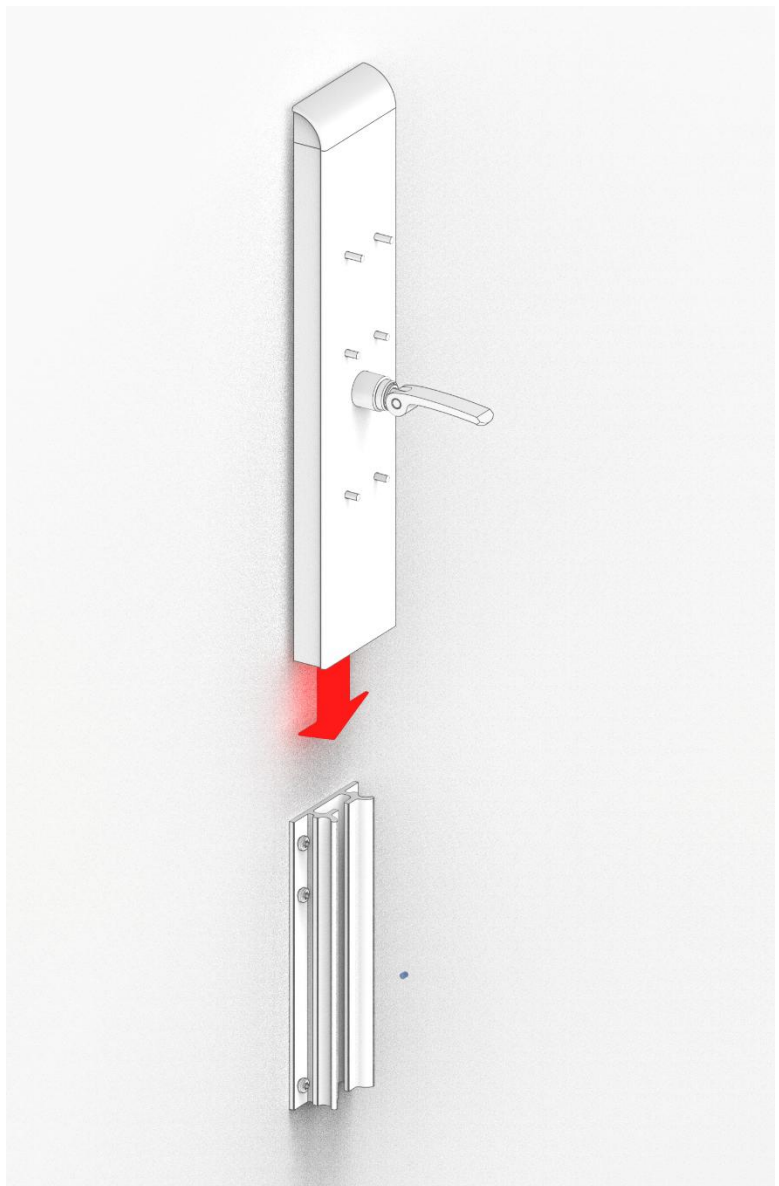
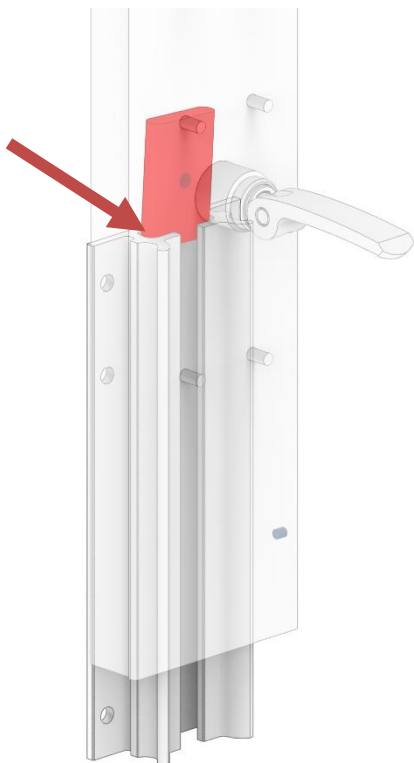

4. Monteer de sluitplaat met de twee schroeven aan de onderkant van de voorste beugel

5. Klik de onderste afdekplaat erop



4.3 Installatie van toiletsteun

1. Zoek de 6 meegeleverde borgmoeren



2. Draai de spanhendel los zodat deze naar buiten wijst, plaats de toiletsteun over de draadstangen en leid de spanhendel door het gat in de muurbeslag van de toiletsteun.



- Schroef de moeren goed vast op de draadstangen. Wees extra voorzichtig bij het installeren van de bovenste twee moeren, omdat de kop van de schroevendraaier sporen kan achterlaten op de steun van de toiletsteun.

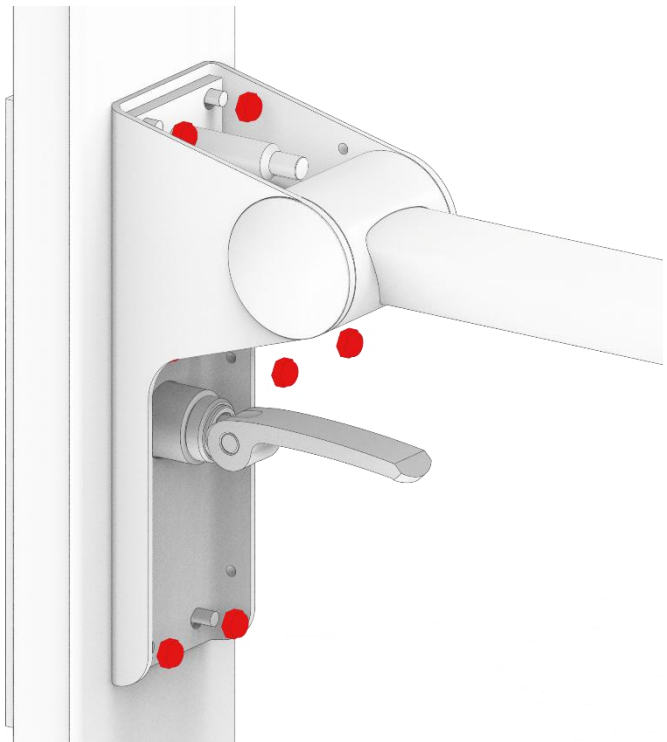

- Schuif het meegeleverde afdekplaatje met uitsparing over de spanhendel en klik het vast
- Installeer de bovenste afdekplaat
- Test of het product van boven naar beneden kan worden versteld zonder tegen andere vaste objecten in de ruimte te stoten



4.4 Bediening van het product - snelle ont koppeling

Doe het volgende om de hoogte van de in hoogte verstelbare unit aan te passen:

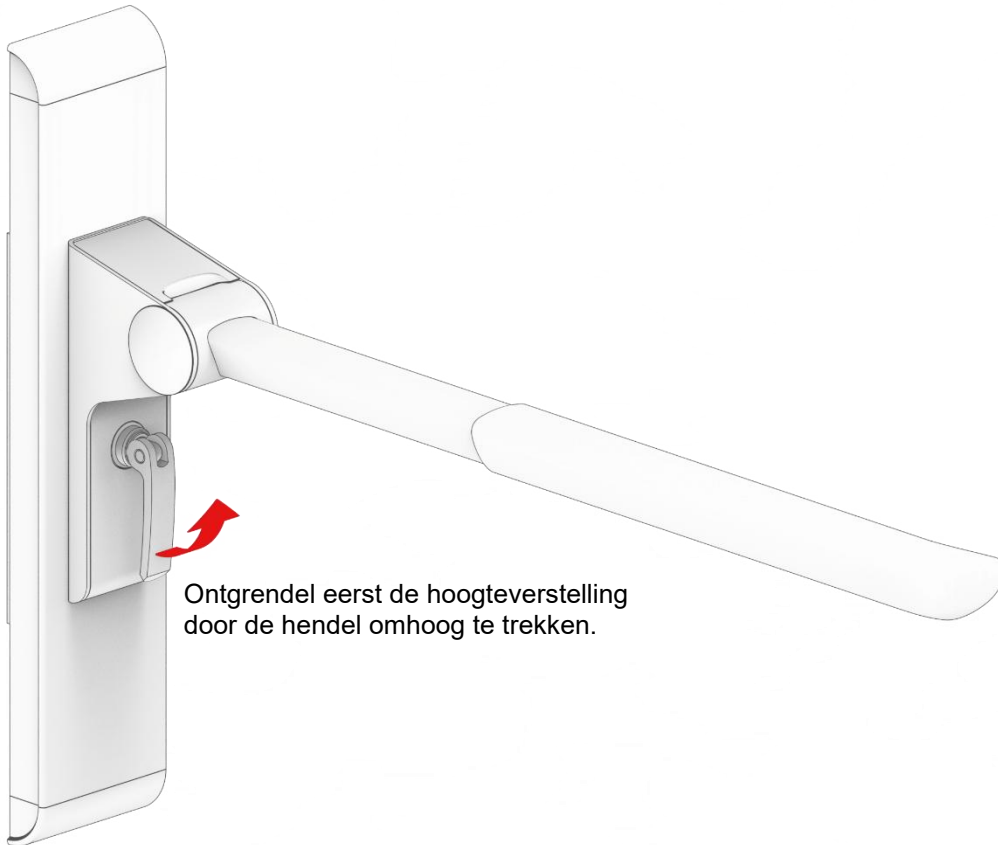

Nu kan de toiletsteun traploos op de gewenste hoogte worden ingesteld.

Om de locatie weer te vergrendelen, drukt u de hendel omlaag zodat deze naar beneden wijst.

De hoogteverstelling is traploos instelbaar binnen een bereik van 200 mm.

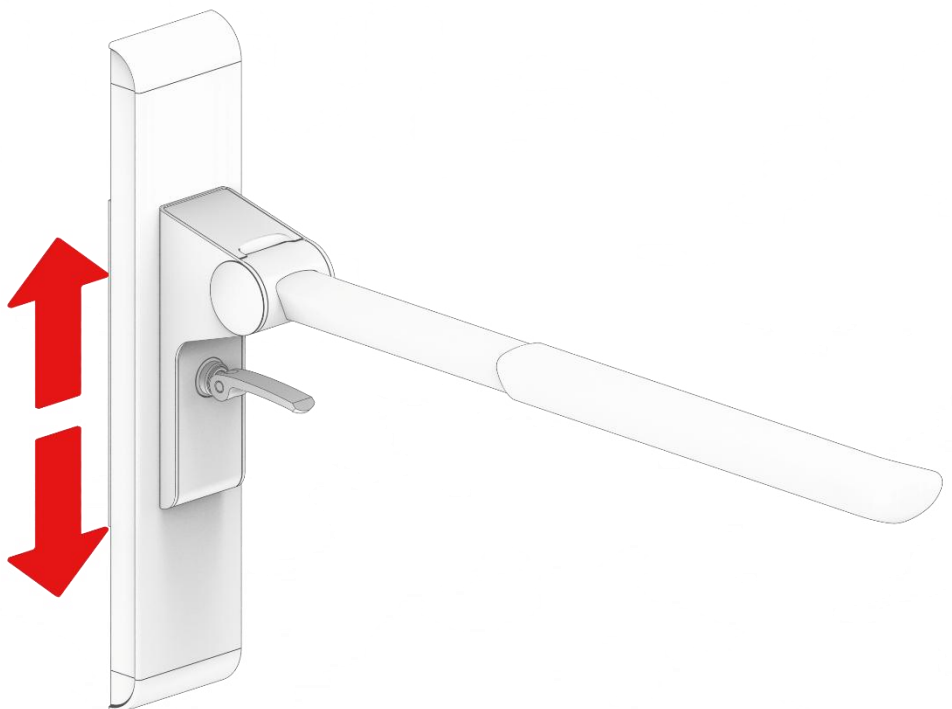

4.5 Bediening van het product - zonder snelontkoppeling

Doe het volgende om de hoogte van de in hoogte verstelbare unit zonder snelontkoppeling aan te passen:



Verwijder de onderste afdekplaat. In de gleuf aan de onderkant kan een kleine platte schroevendraaier worden gebruikt



Gebruik vervolgens een inbussleutel om de schroef los te draaien door deze één slag linksom te draaien.

De hoogteverstelling kan nu vrij worden ingesteld. Wanneer de gewenste hoogte is bereikt, draait u de schroef weer vast.

Controleer altijd of de hoogteverstelling veilig is en goed vastzit voordat u de toiletsteun gebruikt.

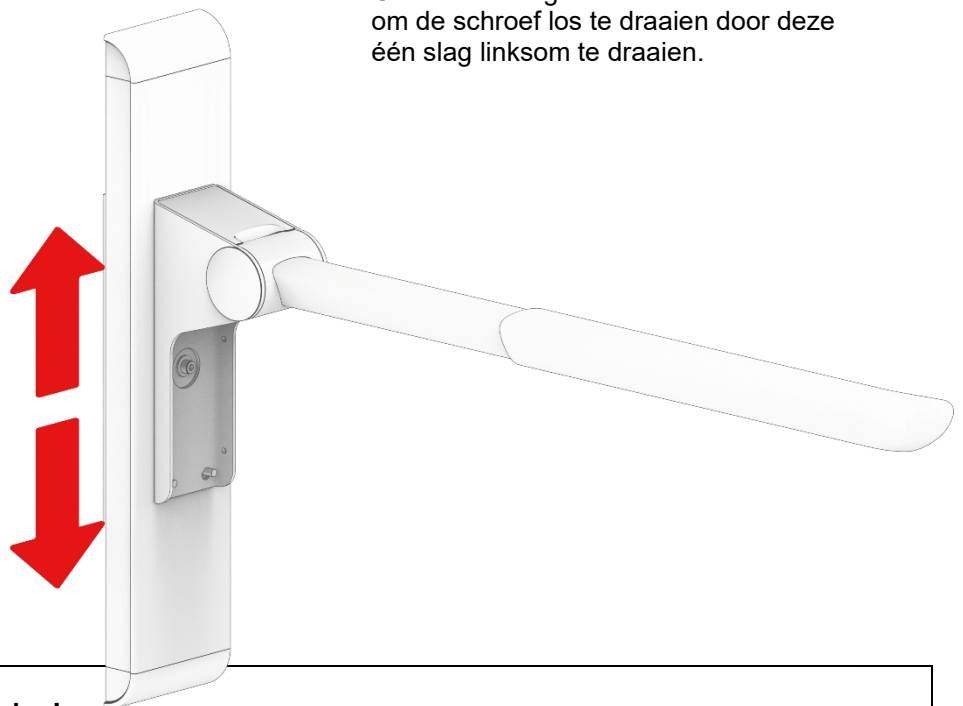

Waarschuwing!

Plaats het product altijd zo dat het vrij door het toepassingsgebied kan bewegen zonder tegen voorwerpen aan te botsen. Door hiervan af te wijken kan de productstabiliteit minder worden.

5. Schoonmaken

Schoonmaken kan met lauw water en een geschikte allesreiniger. Gebruik een doek of zachte spons om het product schoon te maken. Neem het product af met een uitgewrongen doek.

Voor oppervlaktedesinfectie kunnen desinfectiemiddelen op basis van chloor worden gebruikt zolang de productspecificaties en veiligheidsmaatregelen worden opgevolgd, maar de concentratie mag niet hoger zijn dan 1000 ppm actief chloor.

Daarnaast kunnen ontsmettingsmiddelen op ethanolbasis worden gebruikt zolang de productspecificaties en veiligheidsmaatregelen worden opgevolgd.

De volgende producten zijn getest door Ropox en kunnen gebruikt worden zolang ze verdund worden volgens de instructies op het product.

5.1 Vooraf goedgekeurde ontsmettingsmiddelen

Handelsnaam	Oplossing
Diversey Suma Tab D4	1.000 ppm
Rodalon ®	Ethanol 70% v/v

Neem het product onmiddellijk na het reinigen of desinfecteren af met een in water gedrenkte doek en vervolgens met een droge handdoek. Als het product niet wordt afgenomen kan het verkleuren of vlekken krijgen en kan de oppervlaktebehandeling beschadigd raken.

Houd er rekening mee dat na langdurig gebruik van het product, met normale reinigingsintervallen, verwacht kan worden dat het product wat glans of kleur verliest. Het product kan onafhankelijk hiervan worden gedesinfecteerd.



Let op!

Gebruik geen schoonmaakmiddelen die schuurmiddelen bevatten, zoals schuurpoeder, staalwol of schuursponsjes.

Dit product is niet ontworpen om gesteriliseerd te worden, autoclaveren en sterilisatie na normaal reinigen kan de veiligheid en functie van het product veranderen.

6. Onderhoud

De in hoogte verstelbare unit is onderhoudsvrij. Om veiligheidsredenen is het aan te raden om alle boutverbindingen en bewegende delen regelmatig te controleren om er zeker van te zijn dat er geen onderdelen loszitten en dat de bevestigingen aan de muur intact zijn.



Let op!

Het niet opvolgen van regelmatig onderhoud kan leiden tot een verslechtering van de werking en veiligheid van het product.

7. Milieu

Het product is niet bedoeld om te worden verwijderd als gemeentelijk afval. Het op de juiste manier demonteren, sorteren en afvoeren van onderdelen moet worden uitgevoerd door de dienst afvalbeheer.



Component	Aanbeveling voor verwijdering
Handgrepen	Metaal
Muurplaat	Metaal
Voorpaneel	Metaal
Eindkappen	Restafval

8. Rapportage incidenten/ongevallen

De fabrikant van dit product raadt aan om elk ongeval/incident met betrekking tot dit product dat aan alle onderstaande criteria voldoet, te melden aan zowel de relevante autoriteit als de fabrikant.

- 1. Er is een incident/ongeluk gebeurd - of had kunnen gebeuren*
- 2. Het medische hulpmiddel wordt beschouwd als een bijdragende factor aan het incident en*
- 3. Het incident/ongeval heeft geleid - of had kunnen leiden - tot een van de volgende consequenties:*
 - Overlijden - een patiënt, gebruiker of derde partij overlijdt*
 - Een ernstige verslechtering van de gezondheidstoestand van de patiënt, gebruiker of derde, onder andere in de vorm van:*
 - 1. Levensbedreigende ziekte*
 - 2. Blijvend letsel of invaliditeit*
 - 3. Noodzakelijke medische of chirurgische behandeling om een levensbedreigende ziekte, blijvend letsel of invaliditeit te voorkomen*
 - 4. Foetale sterfte, geboortefwijkingen of aangeboren afwijkingen.*