

Højdejusterbar unit til Sense - Toiletstøtter



Brugermanual

Denne folder skal altid opbevares ved produktet.

Indhold

1. Symbolforklaring	3
2. Sikkerhed	3
2.1 Produkt mærkning	5
3. Generelle krav	6
3.1 Produkt information	6
3.2 Produkt beskrivelse	7
3.3 Anvendelsesformål	7
3.4 Egnede operatør	7
3.5 Produkt dimensioner	7
4. Instruktioner for brug	8
4.1 Monteringsgrænseflader	8
4.2 Installation af produktet	9
4.3 Montage af toiletstøtte	10
4.4 Betjening af produktet - hurtigudløser	12
4.5 Betjening af produktet – uden hurtigudløser	13
5. Rengøring	14
5.1 Forhåndsgodkendte desinfektionsmidler	14
6. Vedligeholdelse	14
7. Miljøhensyn	15
8. Indberetning af uheld/ulykker	15

1. Symbolforklaring

Advarsel Indikation af potentielt farlig situation. Hvis ikke undgået kan det resultere i alvorlig legemsbeskadigelse eller død.	
Forsigtig Indikation af potential farlig situation som kan resultere i mindre eller moderat legemsbeskadigelse. Symbolet bruges også til at advare om ikke korrekt anvendelse.	
Vigtigt Dette symbol gør opmærksom på korrekt brug og håndtering af produktet.	

2. Sikkerhed

	<p>Denne manual skal læses og forstås inden brug. Opbevar altid denne manual i nærheden af produktet.</p> <p>Brugen, installation og service af dette produkt skal udføres i overensstemmelse med denne manual for at undgå farlige situationer som kan føre til personskade.</p> <p>Brug aldrig produktet på anden måde end anvist i denne manual. En hver afvigelse herfra kan resultere i personskade, farlige situationer og/eller gøre skade på produktet.</p> <p>Personen der installerer og anvender dette produkt enten som operatør eller patient skal have adgang til nødvendig sikkerhedsinformation i denne manual.</p>
---	---



Udfør ikke reparationer, demontering eller montering, egne tilføjelser, justeringer eller ændring af produktet ud over det, der beskrives i denne vejledning. Disse skal udføres af Ropox autoriseret personale. Udfør ikke service, når produktet bruges med en patient.

Dette apparat kan bruges af børn fra 8 år og derover og personer med nedsatte fysiske, sensoriske eller mentale evner eller manglende erfaring og viden, hvis de har fået tilsyn eller instruktion om brug af apparatet på en sikker måde og forstår farerne involveret. Børn må ikke lege med apparatet.

Rengøring og brugervedligeholdelse må ikke foretages af børn uden tilsyn.

Brug ikke produktet, hvis det har fejl eller er blevet beskadiget, før end det repareres eller udskiftes.



Oplysningerne i denne vejledning er baseret på korrekt installation i overensstemmelse med installationsvejledningen til dette produkt.

Ropox kan ikke holdes ansvarlig, hvis produktet anvendes på en måde, der adskiller sig fra angivet i denne vejledning og / eller installationsvejledning.

Ropox forbeholder sig ret til at ændre denne manual og referencedokumenter uden forudgående varsel.

2.1 Produkt mærkning

Ringstedgade 221, DK 4700 Næstved
ROPOX™ +45 55750500
 Info@ropox.dk
 Ropox Height Adjustment for Toilet Support Arms
 Wall mounted, 20 cm stroke, quick release

ITEM NO: 40-40450-1
 MAX LOAD: 250 kg
 Serial No: N10-xxxx
 01-01-25

UK CA CE



ROPOX™ WEB.: www.ropox.dk









Ropox A/S,
 Ringstedgade 221, DK-4700 Næstved
 TLF: +45 5575 0500, E-mail: Info@ropox.dk



CE MD

Transport & storage

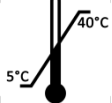

	Dette produkt er CE-mærket i overensstemmelse med : Den europæiske forordning om medicinsk udstyr (EU)2017/745 Rådets direktiv 2011/65/EU, RoHS
	Producentens navn og adresse
	Produktionsdato
REF	Varenummer
SN	Serie nummer
	Konsulter manual før brug
	Se manualen for vigtige sikkerhedsrelaterede oplysninger, advarsler og sikkerhedsforanstaltninger.
	Må ikke bortskaffes som usorteret kommunalt affald. Produktet skal returneres til en egnet genbrugsstation.
	Drift og opbevaringstemperatur må ikke overstige 5-40C°
	Læs instruktionsbogen før brug

3. Generelle krav

3.1 Produkt information

Producent	Ropox A/S Ringstedgade 221, DK-4700 Naestved +45 55 75 05 00 Email: info@ropox.com		
Varianter	Varenummer	Model	UDI
	40-40450 40-40451	Hurtigudløser Kræver værktøj	05707581014802 05707581014819
Forventet levetid	5 år		
MDR Class 2017/745	Class I		
Tiltænkt miljø	Dette produkt må kun bruges i: Professionel sundhedspleje Private hjem		
Max brugervægt iht DS/EN ISO 17966:2016	250kg		
Højdejustering	200mm		
Anvendelsestemperatur	-5 °C til +40°C Transport og opbevaring +5°C til +40°C Anvendelse		
Materialer i kontakt med patient	<u>Komponenter</u>	<u>Materiale beskrivelse</u>	
	Spændgreb Frontplade Endestykker	Støbt Zink med antimikrobiel maling Aluminium med antimikrobiel maling ABS med antimikrobiel additiv	

3.2 Produkt beskrivelse

Den højdejusterbare unit giver mulighed for nem højdejustering af Ropox Toiletstøtter og giver derved den optimale komfort i brugssituationen.

3.3 Anvendelsesformål

For brugere, der har brug for støtte til at sætte sig og rejse sig fra toilettet, er Toiletstøtter en god og handicapvenlig hjælp. Mennesker med begrænset mobilitet kan bruge Toiletstøtterne til at støtte sig ved, når de skal fra stående til siddende stilling og omvendt. Den højdejusterbare unit gør det nemt og hurtigt at tilpasse højden af toiletstøtterne til forskellige brugere og forskellige behov.

3.4 Egnet operatør

Den tilsigtede operatør kan omfatte alle, som har læst og forstået denne manual. Dog er børn undtaget.

3.5 Produkt dimensioner

40-40450 – Højdejusterbar unit med hurtigudløser

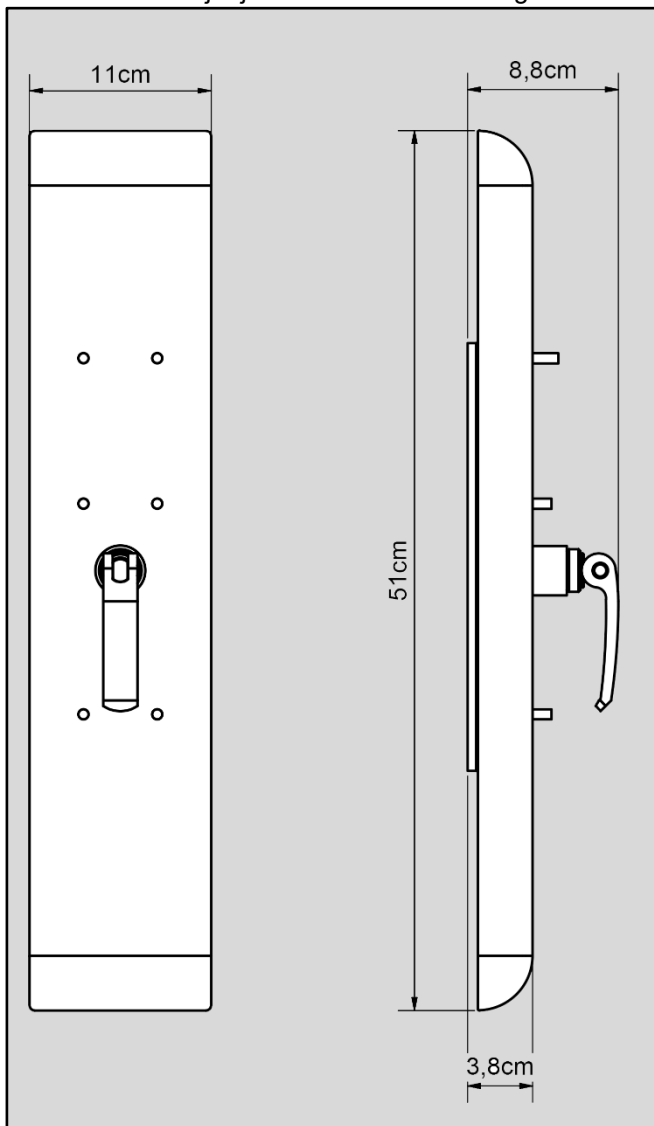

40-40451 – Højdejusterbar – kræver værktøj

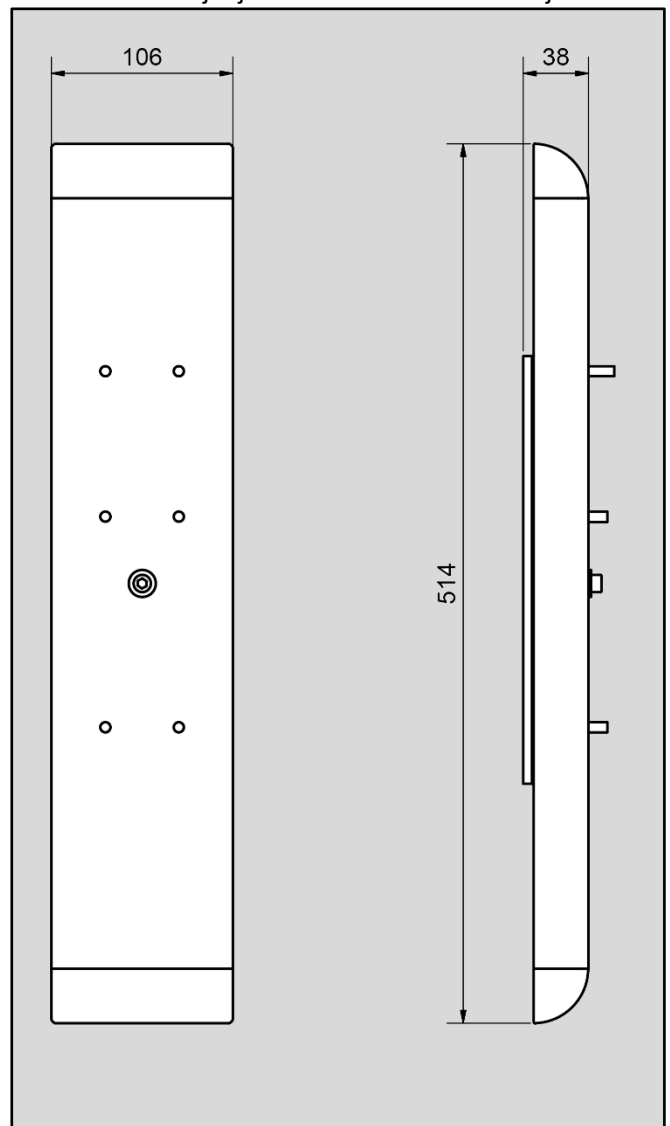

4. Instruktioner for brug

4.1 Monteringsgrænseflader

Konstruktion

Væggen skal være af skruefast materiale godkendt til vådrum.

Det skraverede område angiver minimumsområde for forstærkning i væg. Forstærkning lægges med fordel fra gulv til loft. Det er vigtigt at der er plads til at dækkappen kan bevæge sig 100mm, både op og ned.

Den højdejusterbar unit er belastningstestet i henhold til DS/ISO 17966 og den maksimale brugervægt fastsat til:

Max brugervægt iht. DS/ISO 17966

250kg

Max træk i øverste skruer

135kg

Placering af øverste huller

Placeringen afhænger af hvilke toiletstøtte der benyttes. Alle mål er angivet i mm og ud fra en fast højde til toppen af toiletstøtten på 800mm +/- 100mm over gulv. Hvis dette mål ønskes ændret, skal de anbefalede mål tilsvarende ændres.

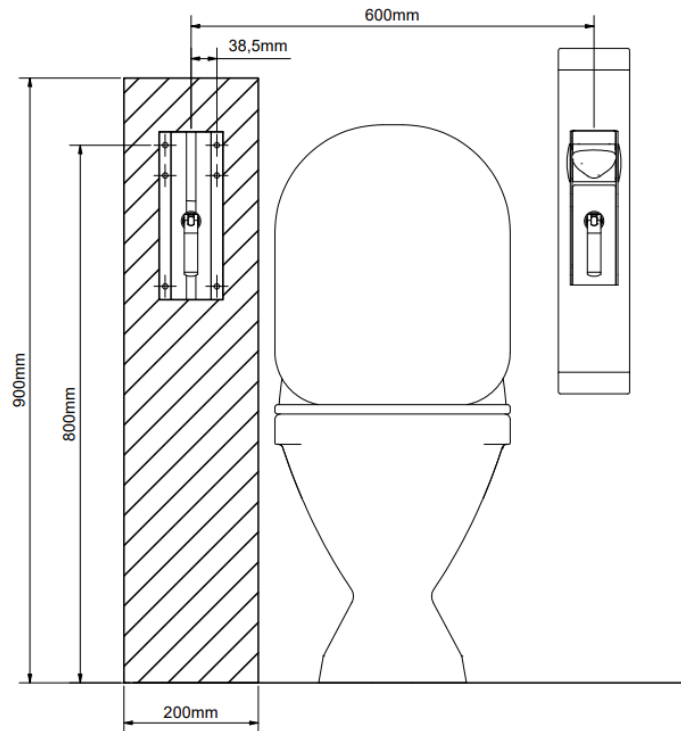

Enheden leveres med et sæt (6 stk.) skruer og rawlplugs, som er beregnet for montage på en betonvæg. Montøren skal altid vurdere væggen materiale, beskaffenhed og styrke og anvende egnede skruer og rawlplugs til denne givne type væg.

4.2 Installation af produktet

1. Bor huller iht ønsket højde og bredde af toiletstøtterne (se afsnit om monteringsgrænseflader)
2. Skru vægpladen fast til væggen, sørg for at den er i lod



3. Monter frontpladen fra oven i vægbeslaget.

Vær opmærksom på at spændegrebet er løsnet og at låsebrikken som er forbundet hertil er orienteret så det passer i slidsen på vægbeslaget.

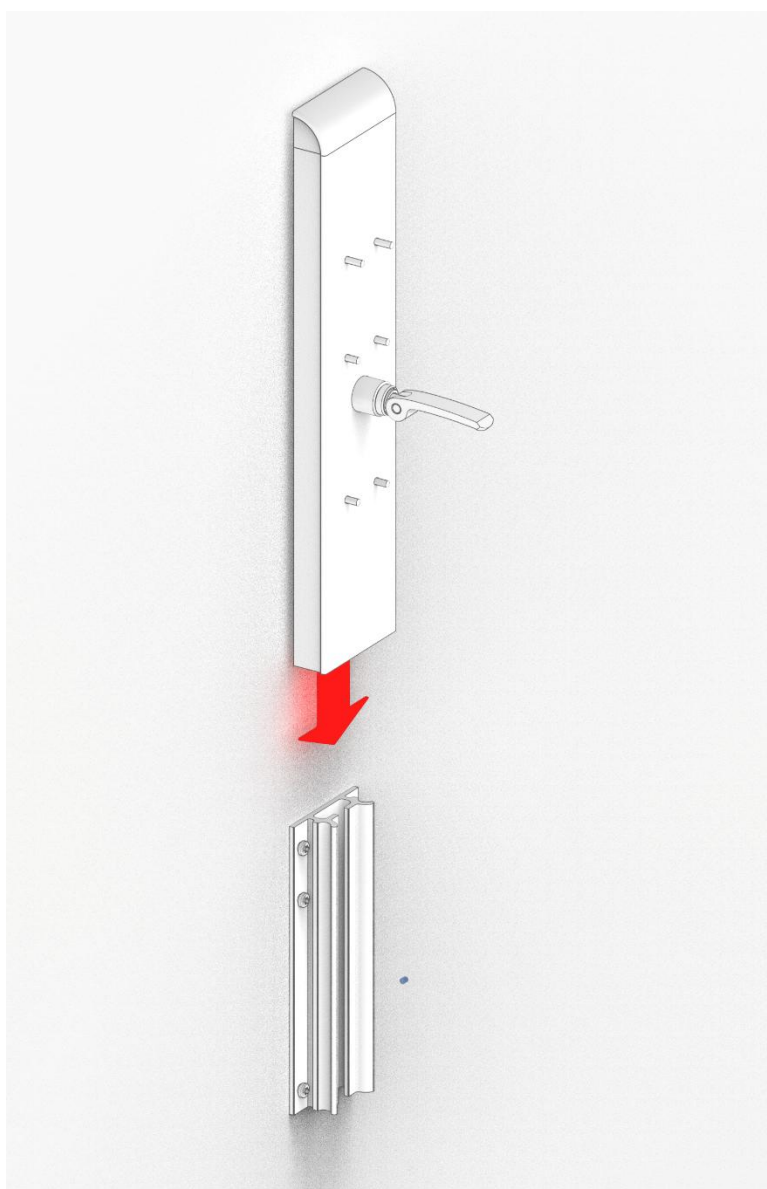
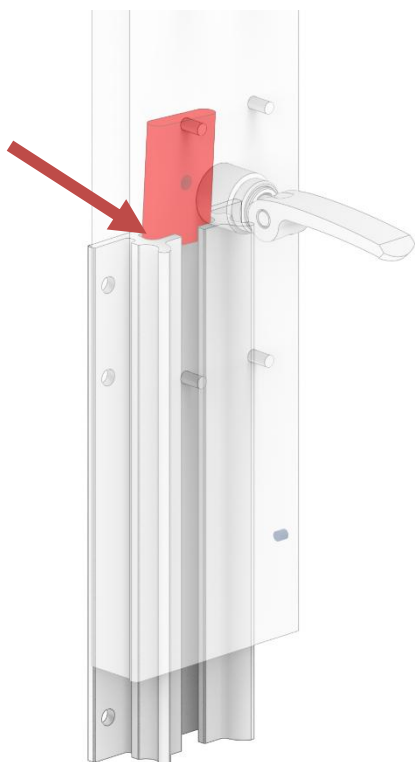

4. Monter låsepladen med de to skruer i bunden af frontbeslaget
5. Klik den nederste dækplade på



4.3 Montage af toiletstøtte

1. Find de medfølgende 6 låsemøtrikker



2. Løsn spændegrebet så det peger udad og placer toiletstøtten over gevind-stagene og før spændegrebet igennem hullet i toiletstøttens vægbeslag



3. Skru møtrikkerne godt fast over gevindstagene. Vær særligt påpasselig når de to øverste møtrikker monteres, da skruemaskinens hoved kan sætte mærker på toiletstøttens tromle

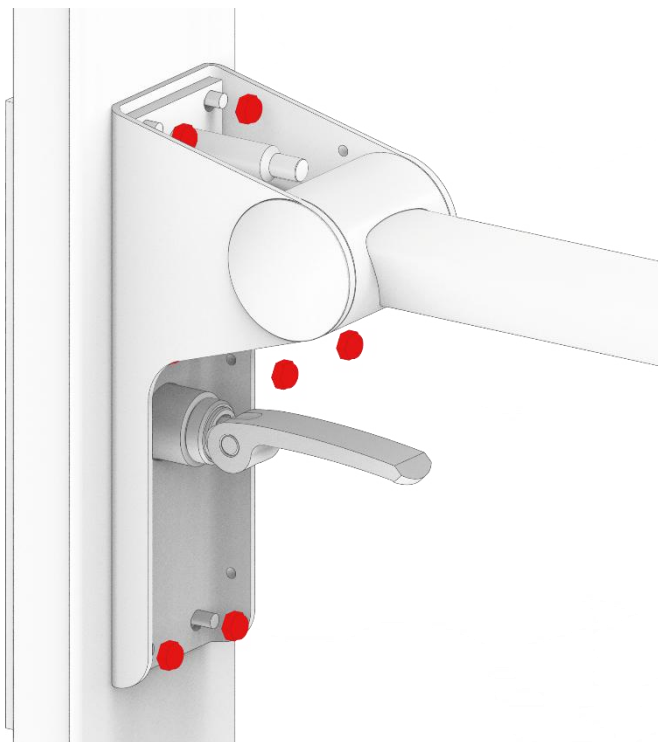

4. Før den medfølgende dækplade med udskæring hen over spændegrebet og klik den på plads
5. Monter den øvre dækplade
6. Test at produktet kan justeres fra top til bund uden at støde på andre faste genstande i rummet



4.4 Betjening af produktet - hurtigudløser

For at justere højden på den højdejusterbare enhed gøres følgende:

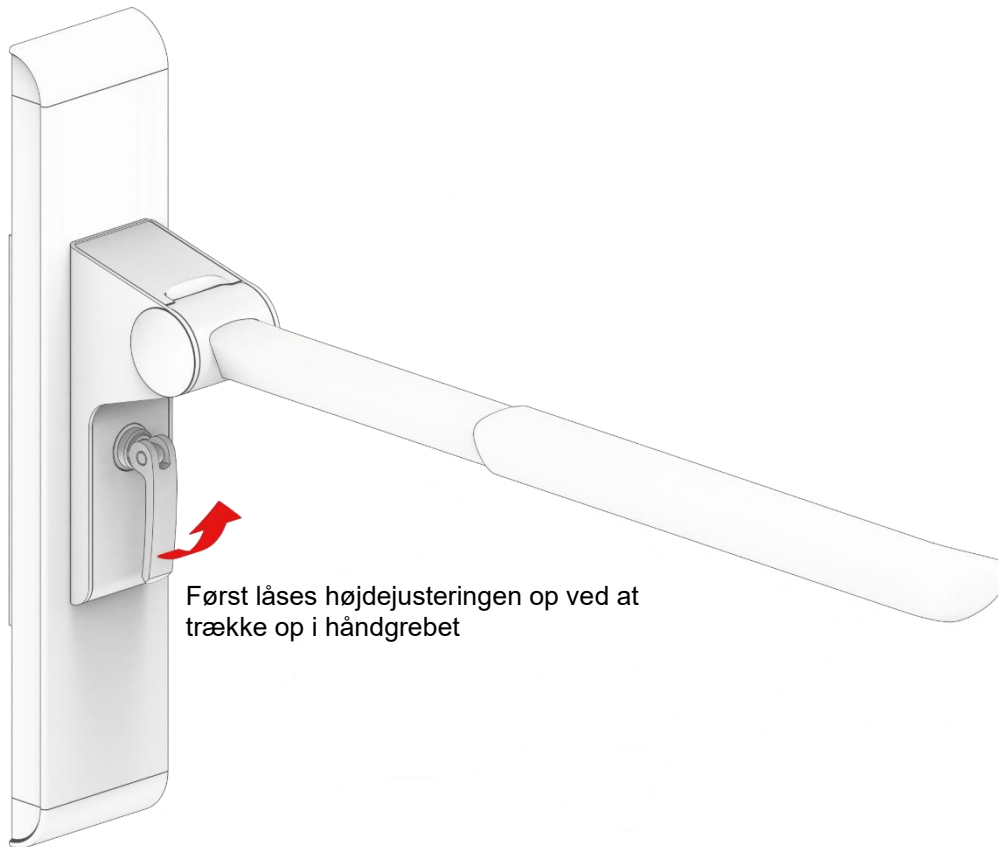

Nu kan toiletstøtten indstilles trinløst til den højde der ønskes.

For at låse placering igen trykkes håndtaget ned så det peger nedad.

Højdejusteringen kan justeres trinløst indenfor et interval på 200mm.

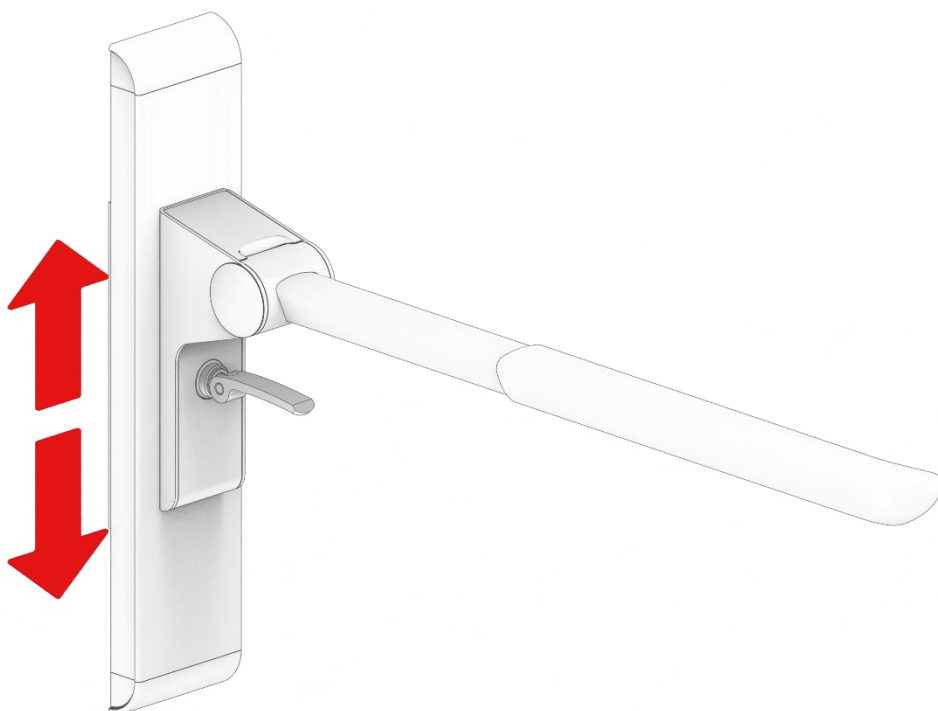

4.5 Betjening af produktet – uden hurtigudløser

For at justere højden på den højdejusterbare enhed uden hurtigudløser gøres følgende:



Den nedre dækplade fjernes. Her kan en lille flad skruetrækker bruges i slidsen på undersiden



Herefter benyttes en hex-nøgle til at løsne skruen ved at dreje mod uret en enkelt omgang

Højdejusteringen kan nu frit justeres. Når ønsket højde er opnået, spændes skruen igen.

Tjek altid at højdejusteringen er sikker og forsvarligt fastgjort inden toiletstøtten tages i brug.

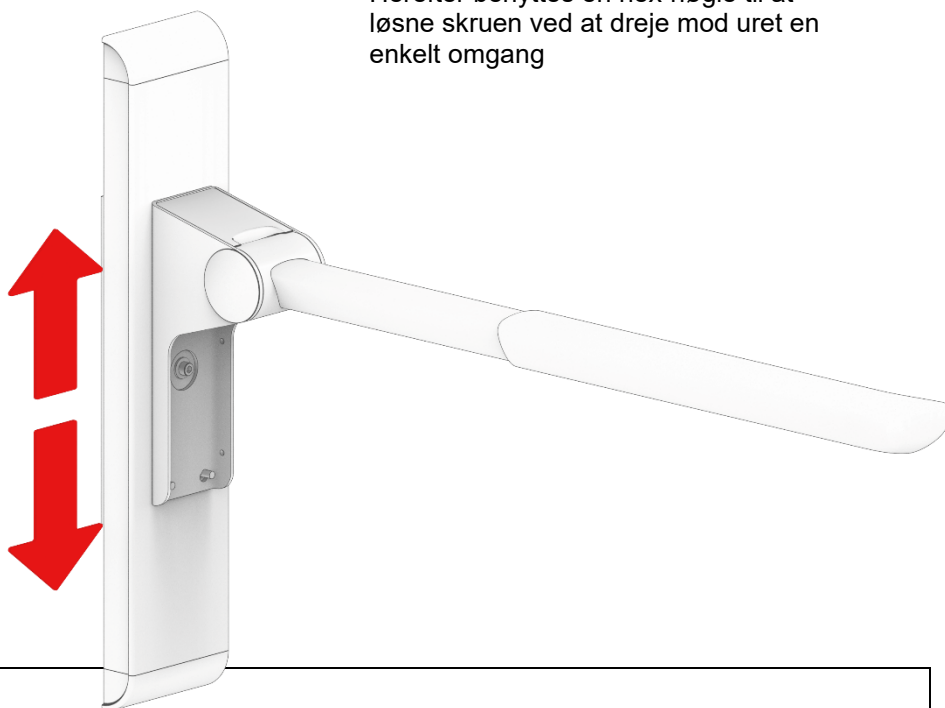

Advarsel!

Produktet skal altid placeres således at det kan bevæge sig frit i hele anvendelsesområdet uden at kolliderer med genstande. Afgang herfra kan medføre at produktets stabilitet bortfalder.

5. Rengøring

Rengøring kan udføres med lunkent vand og et egnet universalrengøringsmiddel. Brug en klud eller en blød svamp til at vaske produktet. Tør produktet af med en opvredet klud.

Til overflade desinfektion kan klor-baserede desinfektionsmidler godt bruges, så længe produktspecifikationerne og sikkerhedsforanstaltningerne bliver overholdt, dog må koncentrationen ikke overstige 1.000 ppm aktivt klor.

Derudover kan ethanol-baserede desinfektionsmidler godt bruges, så længe produktspecifikationerne og sikkerhedsforanstaltningerne bliver overholdt.

De følgende midler er blevet testet af Ropox og kan anvendes så længe de er tyndet op ifølge produktanvisningerne.

5.1 Forhåndsgodkendte desinfektionsmidler

Handelsnavn	Opløsning
Diversey Suma Tab D4	1.000 ppm
Rodalon ®	Ethanol 70% v/v

Med det samme efter endt rengøring eller desinfektion, skal produktet tørres af med en klud opvredet i vand, og herefter et tørt viskestykke, da hvis produktet ikke tørres af, kan det blive misfarvet eller plettet, og overfladebehandlingen kan tage skade.

Vær opmærksom på, at efter forlænget brug af produktet, med normale rengøringsintervaller, kan det forventes at produktet vil miste noget glans eller farve. Produktet kan desinficeres uafhængigt af dette.

	<p>Bemærk! Brug ikke rengøringsmidler der indeholder slibemidler, f. eks. Skurepulver, ståluld eller skuresvamp.</p> <p>Dette produkt er ikke designet til at blive steriliseret, autoklaving og sterilisering ud over normal rengøring kan ændre produktets sikkerhed og funktion.</p>
---	--

6. Vedligeholdelse

Den højdejusterbare enhed er vedligeholdelses fri. Af sikkerhedsmæssige hensyn anbefales det jævnligt at undersøge alle boltforbindelser og bevægelige dele for at sikre, at ingen dele er løse, og at befæstelser til væggen er intakte.

	<p>Bemærk! Manglende overholdelse af regelmæssig vedligeholdelse kan resultere i degradering af produktets funktion og sikkerhed.</p>
---	--

7. Miljøhensyn

Produktet er ikke beregnet til bortskaffelse som kommunalt affald. Korrekt demontering, sortering og bortskaffelse af komponenter skal udføres af affaldshåndtering.



Komponent	Bortskaffelses anbefaling
Greb	Metal
Vægplade	Metal
Frontplade	Metal
Endestykker	Restaffald

8. Indberetning af uheld/ulykker

Producenten af dette produkt anbefaler, at ethvert uheld/enhver ulykke i forbindelse med dette produkt, som opfylder samtlige af nedenstående kriterier, både indberettes til den relevante myndighed og til producenten.

1. Der er sket - eller der kunne være sket - et uheld/en ulykke
2. Det medicinske udstyr betragtes som medvirkende årsag til hændelsen, og
3. Uheldet/ulykken resulterede - eller kunne have resulteret - i en af nedenstående konsekvenser:
 - Dødsfald - en patient, bruger eller tredjepart afgår ved døden
 - En alvorlig forværring af patientens, brugerens eller tredjeparts helbredstilstand, herunder i form af:
 1. Livstruende sygdom
 2. Varig skade eller mén
 3. Nødvendig medicinsk eller kirurgisk behandling for at afværge livstruende sygdom, varige skader eller mén
 4. Fosterdød, fosterskade eller medfødte abnormiteter.