



KÖK FÖR OBEROENDE

TILLGÄNGLIGHET
OCH FRIHET I KÖKET

ROPOX™
BETTER WAYS TO BETTER DAYS
- A PART OF AddLife®



INNEHÅLL

- 04 DET MULTIFUNKTIONELLA KÖKET
Vi hjälper till att välja rätt kök.
- 06 ARBETA I DE BEKVÄMASTE HÖJDERNA
Justera köksbänkens höjd så att den passar för det som görs i köket.
- 08 VÄGGSKÅP SOM KOMMER TILL DIG
Vi ser till att allt är inom räckhåll.
- 10 RÅD OCH VÄGLEDNING FÖR KÖKSPLANERING
Ropox är inte bara köksprodukter.

FÖR ATT VARDAGSLIVET ÄR VIKTIGT

Att laga mat och annat köksarbete i vardagen är något vi ägnar oss åt mycket i våra liv.

Vårt mål är att alla ska vara fria, oberoende och säkra i sitt eget kök

I mer än 40 år har användare runt om i världen njutit av den flexibilitet och tillgänglighet som Ropox kökssystem ger. De ger friheten att göra flertalet saker i köket på egen hand. Med våra multifunktionella kök kan fler människor laga mat tillsammans, använda samma hjälpmedel och delta i de sociala aktiviteter som är så viktiga i vårt dagliga liv.

Ju mer aktivitet desto bättre livskvalitet.

”Njut av att vara i köket – vare sig du är lång eller kort, sitter eller står.



Det multifunktionella köket

ROPOX HJÄLPER TILL ATT VÄLJA DET BÄSTA KÖKET

Vi står redo att hjälpa och vägleda dig. Tillsammans kan vi planera ett kök där utrymmet utnyttjas på bästa sätt. Låt oss vara med redan från början när du planerar ditt hus så att vi kan bidra med våra många års erfarenhet. Tillsammans matchar vi dina behov och ser till att slutresultatet blir perfekt.

Multifunktionella kök är flexibla och erbjuder ett brett sortiment av individuella lösningar för skyddade boenden, specialsolor, vårdhem, utbildnings- och institutionskök, privathem och så vidare. Alla system med justerbar höjd kan döljas och användas antingen elektriskt eller manuellt. De stabila, säkra och av kvalitetsmaterial tillverkade systemen är lätta att passa in.

ROPOX 4Single-ram

- Idealiskt för hela familjen – vuxna, barn och rullstolsburna.
- Kan användas för mängder av aktiviteter i köket som datorarbete, konst eller matlagning.
- Tre höjdintervall på 300 mm (605-905, 675-975 og 805-11105 mm).
- Höjden justeras enkelt med ett knapptryck, ett vridbart handtag eller en fjärrkontroll.
- Vi tillverkar ramen till köksbänkar eller matbord av alla storlekar – upp till 3 000 x 2 000 mm.
- Spishållar och vaskar kan byggas in efter behov.
- Tillvalet bromsade hjul gör det lätt att flytta bordet, men justerbara standardfötter eller dolda golvfästen kan användas.
- En lösning med uppladdningsbart batteri innebär att den elektriska versionen är flyttbar.
- Fullt laddade batterier kan vara i upp till tre månader.
- Ramen är utformad för att klara en last på upp till 150 kg (250 kg tung version).



Ropox köksbänkssystem

KÖKSBÄNKEN NÅR NYA HÖJDER

Att ha en köksbänk som är i perfekt höjd gör stor skillnad oavsett vad du ska göra. Olika höjder behövs för att knåda deg, röra runt i kastruller, hacka grönsaker eller diska.

Oavsett om du står eller sitter är det en oerhörd fördel att kunna justera köksbänkhöjden, att förbättra självtillräckligheten och få optimala arbetsförhållanden i köket. Dessutom erbjuder våra lösningar mer plats när du sitter ner och ger också mer utrymme att flytta runt på utan besvär.



Två separata köksbänkar som ger två olika höjder i köket för två personer.

Säkerhetsstopp för ökad säkerhet och för att undvika klämskador.



ROPOX FlexiElectric/FlexiManual/FlexiCorner

- Idealisk för privata hem, skolor, träningskök, särskilt boende, vårdhem etc.
- Alla typer av köksbänkskivor kan monteras på ramarna i längder från 600 till 3000 mm.
- FlexiCorner passar för en person och kan vara i vilken storlek som helst upp till 3000x3000 mm.
- Diskhoar och hällar kan integreras i bänkskivan.
- Lätt att justera i höjd, manuellt eller elektriskt.
- Hörnlösning för både invändiga och utvändiga hörn.
- För ökad säkerhet rekommenderar vi alltid säkerhetsstopp för elektriska system för att undvika klämrisk.
- ROPOX Connect App för justering av bordet

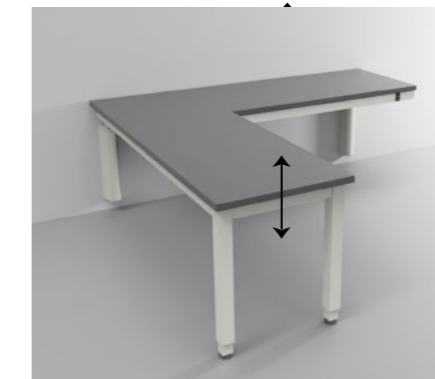

ROPOX Flexi4Single

- Idealisk för privata hem, skolor, träningskök, särskilt boende, vårdhem etc.
- Perfekt lösning för rum med endast en bärande vägg.
- Alla typer av köksbänkskivor kan monteras på ramarna.
- Diskhoar och hällar kan integreras i bänkskivan.
- Justeras lätt upp och ner elektriskt med en tryckpanel.
- För ökad säkerhet rekommenderar vi alltid säkerhetsstopp för elektriska system för att undvika klämrisk.



ROPOX Köksbänksfästen

- För platser där höjjustering sällan är nödvändigt.
- Två personer behövs för att lyfta bänken och justera höjden.

Ropox väggskåp

VÄGGSKÅP SOM KOMMER TILL DIG

Vårt mål är att allt i alla väggskåp ska vara lätt att se och nå – den lösning du väljer beror på i vilken utsträckning du kan nå saker och om du sitter eller står. Kanske räcker det med att skåpen kan höjas och sänkas upp och ner för att du ska nå allt. För att göra saker och ting ännu enklare för Diagonal hela skåpet framåt över köksbänken och över vattenkokaren, brödrosten eller kranen. Höjden justeras med ett enkelt knapptryck.

Säkerhetsstopplattor under enheterna garanterar att inget kommer i kläm mellan enheten och köksbänken. Återigen är det så att behoven och situationen avgör vad som är bäst. Tillsammans kan vi hitta den perfekta lösningen!

Säkerhetsstopplatta med inbyggd spotlight.

Tryckpaneler för justering av väggskåp och köksbänk.



ROPOX

Vertilinside (elektrisk vertikal höjdstyrning)

- Sitter inne i skåpet (standardbredder mellan 400–1 000 mm).
- En utomordentlig anpassningslösning för befintliga enheter.
- Syns inte från utsidan.
- Kan justeras neråt med 495 mm.
- Ska klara belastning på upp till 80 kg.
- Höjdstyrbara hyllor.
- Belysning kan byggas in i säkerhetsstopplattan i botten.



ROPOX

Diagonal (elektrisk diagonal höjdstyrning)

- Justeras i en diagonal rörelse – 430 mm neråt, 180 mm framåt.
- Ramen har ett djup på endast 115 mm, och den syns inte när skåpet har monterats.
- Ramar för skåpbredder från 400–1 200, 1 300–1 800 mm.
- Ska klara belastningar på upp till 120/220 kg.
- Belysning kan sättas in i säkerhetsstopplattan.



ROPOX

Fästen för överskåp

- Fästen för stegvis höjdstyrning av väggskåp för enstaka justeringar. Skåpen lyfts av och placeras på en annan höjd.
- Sätts fast på skåpens baksida och syns därför inte.
- Höjdstyrning av skåp i intervall om 42 mm.
- Ska klara belastningar på upp till 90 kg.

HJÄLP OCH RÅD VID KÖKSPLANERING

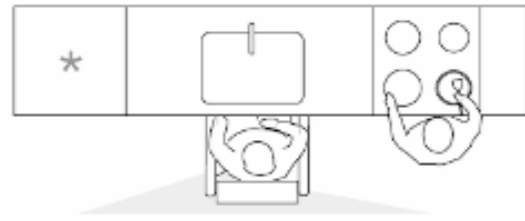

KÖK PÅ EN VÄGG

- Två personer kan arbeta bredvid varandra.
- Gott om plats för hjälp.

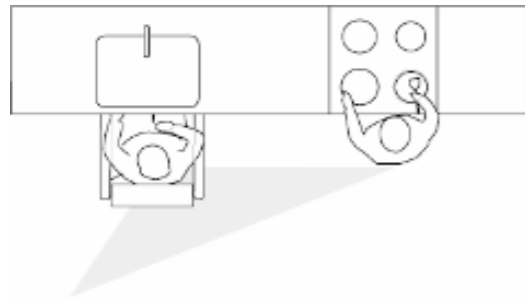

KÖK PÅ TVÅ VÄGGAR

- Människor med nedsatt rörlighet kan luta sig mot köksbänken på två sidor.
- Två separata arbetsplatser.
- Vask- och matlagningsdel ska installeras på samma sida.
- Här kan det vara svårt att vända och flytta en rullstol.

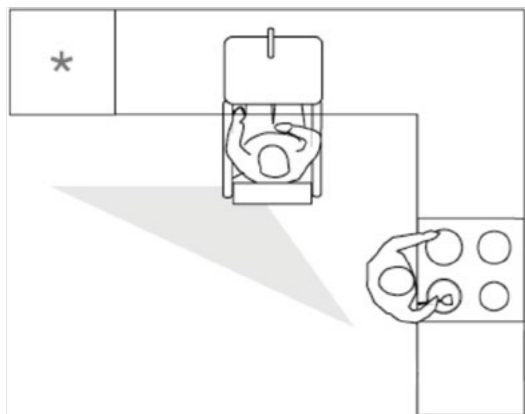

L-FORMAT KÖK

- Stående och sittande användare kan ha egna arbetsplatser.
- Lättåtkomlig med rullstol.
- Beredningsytan gör det möjligt att nå vask och spishäll så att det blir enkelt att flytta grytor utan att behöva ändra ställning.

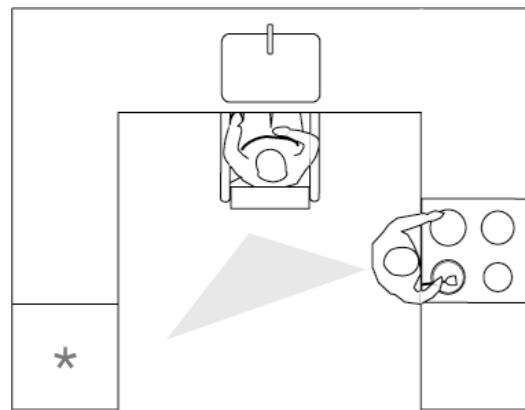

U-FORMAT KÖK

- Föremål kan skjutas längs med hela köksbänkens längd.
- Lättåtkomlig med rullstol.
- Större avstånd att täcka mellan spis och vask och annan köksinredning.

OPTIMAL HÖJD FÖR ATT NÅ...

ROPOX VÄGGSKÅP

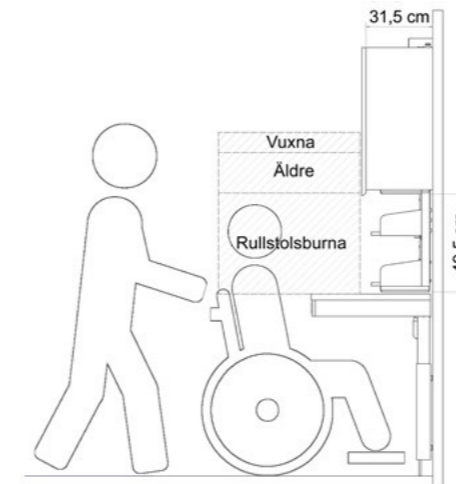

Ropox VertiInside

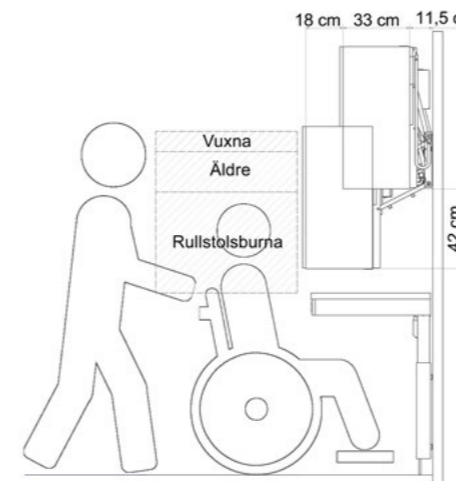

Ropox Diagonal

OPTIMALA KÖKSBÄNKSHÖJDER

Rullstolsburna:	700–800 mm
Äldre:	850 mm
Vuxna:	900–950 mm

SÄKERHETEN I FOKUS...



Vi rekommenderar säkerhetsstopplattor nedanför alla Ropox väggskåp så att inget ska kunna komma i kläm. Ännu större säkerhet kan fås om väggskåpen ansluts till köksbänkens ramar via Ropox smartboxar för att undvika att saker kommer i kläm mellan väggskåpen och köksbänken, särskilt när köksbänken höjs.



Med Ropox smartboxar kan risken att saker kommer i kläm mellan höjdbar köksbänkar som installerats bredvid varandra undvikas. Det är viktigt att köksbänkens sido- och framkanter inte har något överhäng.



Ropox säkerhetsremсор ser till att köksbänken inte bara stannar utan genast börjar backa när remсорna aktiveras.

OM ROPOX

FRIHET OCH FÖRTROENDE ATT VARA SJÄLVSTÄNDIG

”Människor med funktionshinder förtjänar ett enklare liv med mer självkänsla, livskvalitet och frihet att på ett säkert sätt ta hand om sig själva.” Denna filosofi har vi haft som mål sedan vi startade vår verksamhet 1962. Idag är vi mer än 60 medarbetare som fortsätter arbeta för att nå detta.

Med mer än 60 års erfarenhet är vi bland världens ledande specialister och tillverkare av hjälpmedel som apparater och möbler för funktionshindrade, utrustning för ergo- och fysioterapi samt rehabilitering. Eftersom vi ingår i koncernen AddLife har vi även tillgång till ett stort och starkt nätverk av partners som specialiserar sig på utveckling av tjänster och produkter för både den privata och offentliga sjukvårdssektorn.

Vi är representerade på fyra kontinenter runt om i världen där våra lösningar är erkända och uppskattade för den höga kvaliteten, flexibiliteten och tillgängligheten.

Läs mer på www.ropox.se.



ROPOX BORD

VACKRA
HÖJDJUSTERBARA BORD
FÖR INDIVIDUELLA
BEHOV



ROPOX KÖK

FLEXIBLA OCH
HÖJDJUSTERBARA KÖK



ROPOX BADRUM

INNOVATIVA
OCH SPÄNNANDE
PRODUKTER I EN VACKER
SAMMANHÅLLNING

ROPOX™
BETTER WAYS TO BETTER DAYS
- A PART OF **AddLife**