



SlimLine - Wastafel



Gebruiksaanwijzing

Deze handleiding moet altijd binnen handbereik van het product zijn

Inhoudstafel

1. Symbool uitleg	2
2. Veiligheid	2
2.1 Productetikettering	4
3. Problemen of eisen	5
3.1 Productinformatie	5
3.2 Productbeschrijving	5
3.3 Gebruiksdoel	6
3.4 Geschikte operator	6
3.5 Materiële prestaties	6
3.6 Niet-klinische functies.....	6
3.7 Klinische functies.....	6
3.8 Productafmetingen	6
4. Instructies voor gebruik	7
4.1 Werking van het product	7
4.2 Installatie-interfaces	8
4.3 Verbindingsadapters	9
4.4 Onderdelenlijst	10
4.5 Accessoires	11
4.6 Installatie van het product	13
4.6.1 Functioneel testen	26
4.7 Bedradingsschema's	26
5. Probleemoplossen	27
6. Veilig gebruik	27
7. Schoonmaak	28
7.1 Vooraf goedgekeurde reinigingsmiddelen.....	28
8. Onderhoud	28
8.1 Periodiek onderhoud	28
8.2 Service schema.....	29
9. Reserveonderdelen	30
10. Milieubescherming	31
11. Elektromagnetische compatibiliteit	31
11.1 Geschikte omgeving.....	31
11.2 Aangrenzend en gestapeld gebruik	31
11.3 Kabels.....	31
11.4 RF mobiele apparatuur.....	31
12. Klacht	32

1. Symbool uitleg

Waarschuwing! Indicatie van mogelijk gevaarlijke situatie. Als dit niet wordt vermeden, kan dit leiden tot ernstig lichamelijk letsel of de dood.	
Voorzichtig! Aanduiding van een mogelijk gevaarlijke situatie die kan leiden tot licht of middelzwaar lichamelijk letsel. Het symbool wordt ook gebruikt om te waarschuwen voor verkeerd gebruik.	
Belangrijk! Dit symbool vestigt de aandacht op het juiste gebruik en de juiste behandeling van het product.	

2. Veiligheid

	<p>Deze handleiding moet vóór gebruik en installatie worden gelezen en begrepen. Bewaar deze handleiding altijd in de buurt van het product.</p> <p>Het gebruik, de installatie en het onderhoud van dit product moeten worden uitgevoerd in overeenstemming met deze handleiding om gevaarlijke situaties te voorkomen die kunnen leiden tot persoonlijk letsel.</p> <p>Gebruik het product nooit op een andere manier dan aangegeven in deze handleiding. Elke afwijking hiervan kan persoonlijk letsel, gevaarlijke situaties en/of schade aan het product tot gevolg hebben.</p> <p>De persoon die dit product installeert en gebruikt, hetzij als operator of patiënt, moet toegang hebben tot de nodige veiligheidsinformatie in deze handleiding.</p> <p>Als het netsnoer beschadigd is, moet het worden vervangen door de fabrikant, zijn serviceagent of gelijkwaardig gekwalificeerde personen om gevaar te voorkomen.</p>
--	--



Repareer of demonteer niet, maak geen eigen toevoegingen, pas of modificeer het product niet verder aan dan beschreven in deze handleiding. Deze moeten worden uitgevoerd door Ropox geautoriseerd personeel. Voer geen onderhoud uit wanneer het product in gebruik is.

Dit apparaat mag worden gebruikt door personen met verminderde lichamelijke, zintuiglijke of cognitieve vermogens. Dit mag echter uitsluitend als ze onder toezicht staan en/of instructies hebben gekregen over hoe ze het apparaat op een veilige manier kunnen gebruiken en de mogelijke gevaren begrijpen.

Kinderen mogen niet met het apparaat spelen.

Reiniging en gebruikersonderhoud mogen niet zonder toezicht door kinderen worden uitgevoerd.

Gebruik het product niet als het defect of beschadigd is totdat het gerepareerd of vervangen is.

Als de bedieningskast ongewone geluiden of geuren maakt, koppel dan onmiddellijk de stroom los.

Zorg ervoor dat de kabels niet beschadigd zijn.

De producten mogen alleen worden gebruikt in een omgeving die overeenkomt met hun IP-bescherming.



De informatie in deze handleiding is gebaseerd op een correcte installatie in overeenstemming met de installatie-instructies

Ropox kan niet aansprakelijk worden gesteld indien het product anders wordt gebruikt dan aangegeven in deze handleiding en/of installatie-instructies.

Ropox behoudt zich het recht voor om deze handleiding en referentiedocumenten zonder voorafgaande kennisgeving te wijzigen.

2.1 Productetikettering

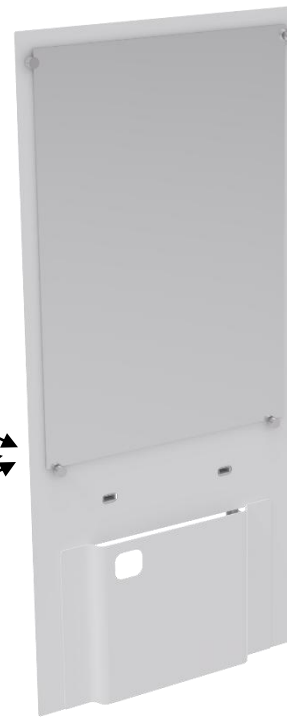
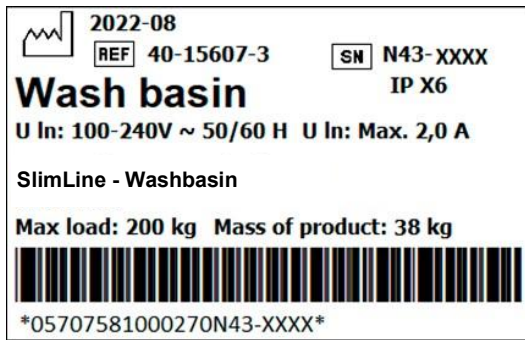

	Dit product is CE-gemarkeerd in overeenstemming met : De Europese Verordening Medische Hulpmiddelen (EU) 2017/745 Richtlijn 2006/42/EG van de Raad betreffende machines Richtlijn 2011/65/EU van de Raad, RoHS
	Naam en adres van de fabrikant
	Productie datum
REF	Item nummer
SN	Serienummer
	Actieradius voor elektrisch aangedreven apparatuur. Het gebruik van elektrisch in hoogte verstelbare apparatuur mag maximaal 2 minuten duren gevolgd door een pauze van 18 minuten.
	Type BF toegepast onderdeel. Het product voldoet aan de vereisten van IEC 60601-1 ter bescherming tegen elektrische schokken.
	Zie de handleiding voor belangrijke veiligheidsgerelateerde informatie, waarschuwingen en voorzorgsmaatregelen.
	Klasse 2, dubbel geïsoleerde elektrische componenten
	Niet weggooien als ongesorteerd gemeentelijk afval. Het product moet worden teruggebracht naar een geschikt recyclingstation.
	Mobiele telefoons of andere draagbare apparaten die RF uitzenden mogen niet dichterbij dan 30 cm bij het product staan.
	De bedrijfs- en opslagtemperatuur mag niet hoger zijn dan 5-40°C
	Lees voor gebruik de handleiding

3. Problemen of eisen

3.1 Productinformatie

Producent	Ropox A/S Ringstedgade 221, DK-4700 Naestved +45 55 75 05 00 E-mail: Info@ropox.com		
varianten	Item nummer	Model	Configuratie
	40-15607	SlimLine - Wastafel	Unit
Levensverwachting	5 jaar		
MDR-klasse 2017/745	Klasse I		
Classificatie van toegepaste onderdelen 60601-1	Type BF toegepast onderdeel		
MEE-klasse 60601-1	Klasse II		
Hoogte aanpassing	70-100cm		
Maximaal gebruikersgewicht volgens ISO 17966:2016	40-15607	Unit	200kg
	40-15621	WBR-200	165kg
	40-15623/40-15633	WBR-100	200kg
	40-15624/40-15634	WBR-101	200kg
	40-15625/40-15635	WBR-102	200kg
	40-15626/40-15636	WBR-103	200kg
	40-15637	WBR-105	200kg
Stroomvoorziening	230V ~50Hz		
IN	Maximaal 2,5A		
Periodieke	2 min gebruik / 18 pauze		
IP-classificatie	IPX6		
Toepassing temperatuur	-10 °C tot +50 °C Transport en opslag +5 °C tot +45 °C Bedrijf		
Lucht vochtigheid	20-80% (niet-condenserend)		
Beoogde omgeving	Dit product mag alleen gebruikt worden in: Professionele gezondheidszorg Particuliere woningen <i>Het apparaat is niet bedoeld voor gebruik in speciale omgevingen zoals gedefinieerd in IEC 60601-1-2</i>		
Materialen die in contact komen met de patiënt	Wastafel	Kunststof/marmer composiet	
	Afdekplaat	Vacuüm gevormd plexiglas	
Accessoires	40-15621 40-15623/40-15633 40-15624/40-15634 40-15625/40-15635 40-15626/40-15636 40-15637 40-15631 40-15632 40-40935 40-15640 40-44040 40-44039	WBR-200 Met overloop WBR-100 Geen/Met overloop WBR-101 Geen/Met overloop WBR-102 Geen/Met overloop WBR-103 Geen/Met overloop WBR-105 Geen overloop Vaste bediening, rechts Vaste bediening, links Stop met overloop Beugel Zeepdispenser Oras Saga 3910F Oras Clinica 5611B	

3.2 Productbeschrijving

SlimLine - Wastafel is een handicapvriendelijke, elegante en in hoogte verstelbare wastafel. Die combineert spiegel en wastafel in één geheel en de spiegel staat dus altijd op de juiste hoogte - of je nu in een rolstoel zit of staat. De hoogte is te verstellen van 70-100 cm. Doordat er geen kast onder de wastafel zit, heeft de gebruiker veel beenruimte en kan daarom dicht bij de wastafel en kraan komen.

3.3 Gebruiksdoel

SlimLine - Wastafel is in hoogte verstelbaar en heeft zowel wastafel als spiegel in één oplossing, de spiegel zit altijd op de juiste hoogte - of de wastafel nu stand of staand gebruikt wordt.

3.4 Geschikte operator

De beoogde gebruiker kan iedereen zijn die deze handleiding heeft gelezen en begrepen, uitgezonderd kinderen.

3.5 Materiële prestaties

Het product heeft geen significante prestaties, aangezien de patiënt en gebruiker geen enkel risico lopen in het geval van een verlies van de functie/prestatie van het product.

3.6 Niet-klinische functies

Hoogteverstelling zorgt voor een betere ergonomie voor de gebruiker.

3.7 Klinische functies

Dit product biedt geen klinisch bewezen voordeel voor patiënten bij gebruik zoals bedoeld door de fabrikant.

3.8 Productafmetingen

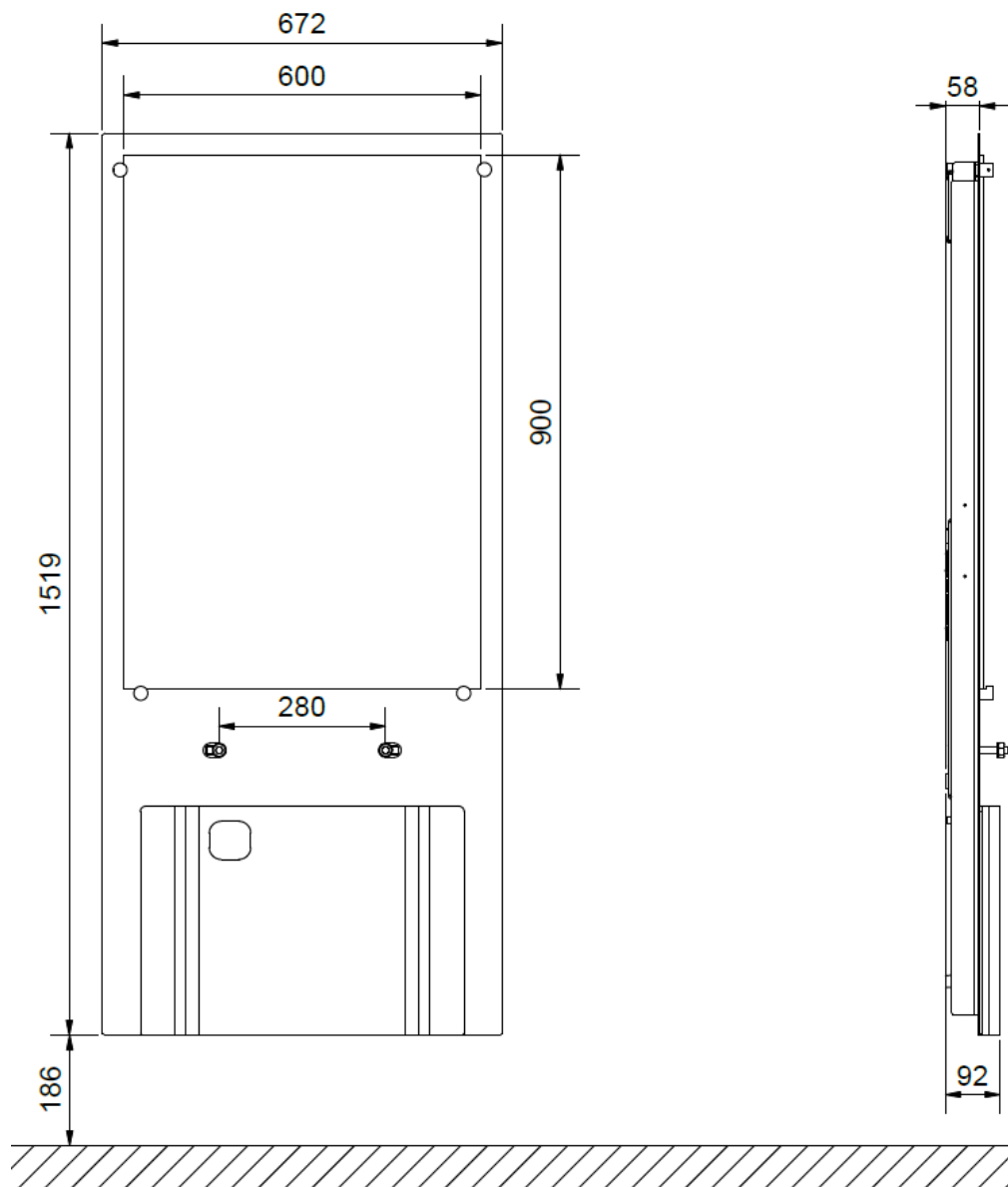

Alle afmetingen zijn in mm

4. Instructies voor gebruik

4.1 Werking van het product

SlimLine - Wastafel is in hoogte verstelbaar voor optimale werkhoogte voor gebruiker en helper.

SlimLine - Wastafel mag NIET worden gebruikt als heftafel of persoonlijke lift.

Standaardbediening met kabel

De hoogte van de wastafel kan worden aangepast met de knop omhoog of omlaag.

^ zet de wastafel omhoog.

✓ zet de wastafel omlaag.

De wastafel stopt met bewegen zodra de knop wordt losgelaten.

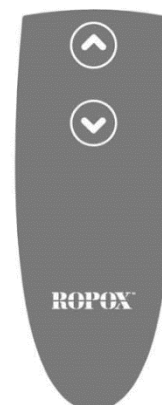

Vaste bediening in wastafel (accessoire)

De vaste bediening kan als optie worden aangeschaft. De bediening is in de wastafel zelf gemonteerd en montage achteraf is niet mogelijk. Hij kan alleen geleverd worden voor de volgende wastafels – WBR-100, WBR-101 en WBR-103 (zie hoofdstuk 4.5 Accessoires).

^ zet de wastafel omhoog.

✓ zet de wastafel omlaag.

De wastafel stopt met bewegen zodra de knop wordt losgelaten.









	<p>Waarschuwing!</p> <p>Het product moet altijd zo worden geplaatst dat het vrij kan bewegen zonder tegen voorwerpen te komen en/of te botsen. Bij afwijking hiervan kan het product zijn stabiliteit verliezen en/of beschadigen.</p> <p>Zorg ervoor dat er zich tijdens het in hoogte verstellen van de wastafelunit geen personen of voorwerpen onder het product bevinden, aangezien er gevaar voor beknelling bestaat.</p>
--	--

4.3 Verbindingsadapters

Als het niet mogelijk is om te voldoen aan de instructies voor een correcte installatie, kunnen de onderstaande componenten extra worden gekocht. Ropox is er niet verantwoordelijk voor dat onderstaande onderdelen mogelijk niet optimaal kunnen functioneren onder de afdekkappen bij het in hoogte verstellen van de unit.







Adapters voor wateraansluiting

Slangen wastafel	Adapter	Installatie in kamer (niet inbegrepen)
 1/2"	Geen adapter nodig	 1/2" schroefdraad
	 1/2" -> 3/8" V. nr. 97001670	 3/8" schroefdraad
	 1/2" -> 15mm V. nee. 97001666	 15mm Buis

Slang verlengers

Slang wastafel	Koppelstuk	Extra slang
	 1/2" -> 1/2" V. nr. 97001662	 1/2" x 1/2", 0,5m, staal V.nr. 97001123
		 1/2" x 1/2", 1m, kunststof V.nr. 97001120













Afvoer adapters

Afvoer uit wastafel	Adapter	Installatie in kamer (niet inbegrepen)
 Ø32	Geen adapter nodig	 Ø32
	 Ø32 -> Ø40 V. nee . 97001660	 Ø40
	 Ø32 -> Ø50 V. nee . 97001661	 Ø50

Afvoer extensies





Afvoerslang van wastafel	Koppelstuk	Extra afvoerslang
 Ø32	 Ø32-Ø32 V. nee . 97001662	 Ø32 Flexibele slang, 40-110cm V.nr. 97001161
		 Ø32 Flexibele slang, 27-62cm V.nr. 97001162

4.4 Onderdelenlijst

40*15601-104	Wastafellift / Frame	1 stuk.	
97002455	Spiegel 600x900x5	1 stuk.	
40*15601-097	Afdekkaplaaf	1 stuk.	
40*15601-096	Bodemplaat	1 stuk.	
40-15610	Afdekkap aansluitingen	1 stuk.	
97002971	Klittenband met tape	2 stuk.	
97002672	Controlbox	1 stuk.	
97002679	Stroomvoorziening / voeding	1 stuk.	
97002681	AC-kabel 2m	1 stuk.	
40-15630	Handbediening met spiraalkabel	1 stuk.	
<i>Incl.</i> 97002689	Handbediening met spiraal	1 stuk.	
14141-020	Houder voor handbediening	1 stuk.	
96000165	Strips	3 stuk.	
96000155	Kabelhouder	3 stuk.	
40-15612	Sanitairset SlimLine	1 stuk.	
<i>Incl.</i> 97001601	Prevex waterslot	1 stuk.	
97001162	Flexibele afvoeraansluiting. Ø32/32 noppen	1 stuk.	
97001035	32x88,5° wit PP Wafix bocht HT	1 stuk.	
97001136	Aansluitslang 700mm, Lindner	2 stuk.	
97001605	Prevex verlengstuk van 100 mm	1 stuk.	
95091070	Plaatschroef Ø4.8x70 kruisgleuf A2	1 stuk.	
97001008	Ketting voor wastafelstop	1 stuk.	
97001135	Aansluitslang 17cm	2 stuk.	
40*15601-100	Montagedelen SlimLine frame	1 stuk.	
<i>Incl.</i> 95027578	Frameschroef 7.5x72 rf.	8 stuk.	
95027582	DuoPower deuvel 10x50	8 stuk.	
95125035	Spaanplaatschroef 5x35	3 stuk.	
40-44170-1	Spiegel beugel	1 stuk.	
96000170	Strips zwart 4.8/290mm	4 stuk.	
40*15601-113	Montagebeugels	1 stuk.	
95061299	Bout M12x100	2 stuk.	
97001467	Montage onderdelen voor Ifö Spira 60	1 stuk.	
40*15601-095	Afstandhouder	8 stuk.	
95020521	UH INSEX schroef M5x20	4 stuk.	

4.5 Accessoires

<p>40-15621 (Keramisch)</p>	<p>WBR-200 (Met overloop)</p>	<p>1x</p>	
<p>40-15637 (Composiet)</p>	<p>WBR-105 (Geen overloop)</p>	<p>1x</p>	
<p>40-15623 (Composiet)</p> <p>Of</p> <p>40-15633 (Composiet)</p>	<p>WBR-100-1 (Geen overloop)</p> <p>WBR-100-2 (Met overloop)</p>	<p>1x</p>	
<p>40-15624 (Composiet)</p> <p>Of</p> <p>40-15634 (Composiet)</p>	<p>WBR-101-1 (Geen overloop)</p> <p>WBR-101-2 (Met overloop)</p>	<p>1x</p>	
<p>40-15625 (Composiet)</p> <p>Of</p> <p>40-15635 (Composiet)</p>	<p>WBR-102-1 (Geen overloop)</p> <p>WBR-102-2 (Met overloop)</p>	<p>1x</p>	
<p>40-15626 (Composiet)</p> <p>Of</p> <p>40-15636 (Composiet)</p>	<p>WBR-103-1 (Geen overloop)</p> <p>WBR-103-2 (Met overloop)</p>	<p>1x</p>	

40-44040	Oras Saga 3910F	1x	
40-44039	Oras Clinica 5611B	1x	
40-40935	Stop met overloop	1x	
40-15640	Houder voor Zeepdispenser	1x	
40-15631	Vaste bediening, rechts (Alleen voor WBR-100, WBR-101, WBR-103 of WBR-105)	1x	
40-15632	Vaste bediening, links (Alleen voor WBR-100, WBR-101, WBR-103 of WBR-105)	1x	

4.6 Installatie van het product



Waarschuwing!

De installateur moet altijd rekening houden met het materiaal, de staat en de sterkte van de muur en schroeven en pluggen gebruiken die geschikt zijn voor het specifieke type muur.

Controleer voor aanvang van de montage of alle onderdelen op de onderdelenlijst zijn geleverd.

De maximale trekkracht per schroef is 68kg. De muur moet deze trekkracht kunnen weerstaan.

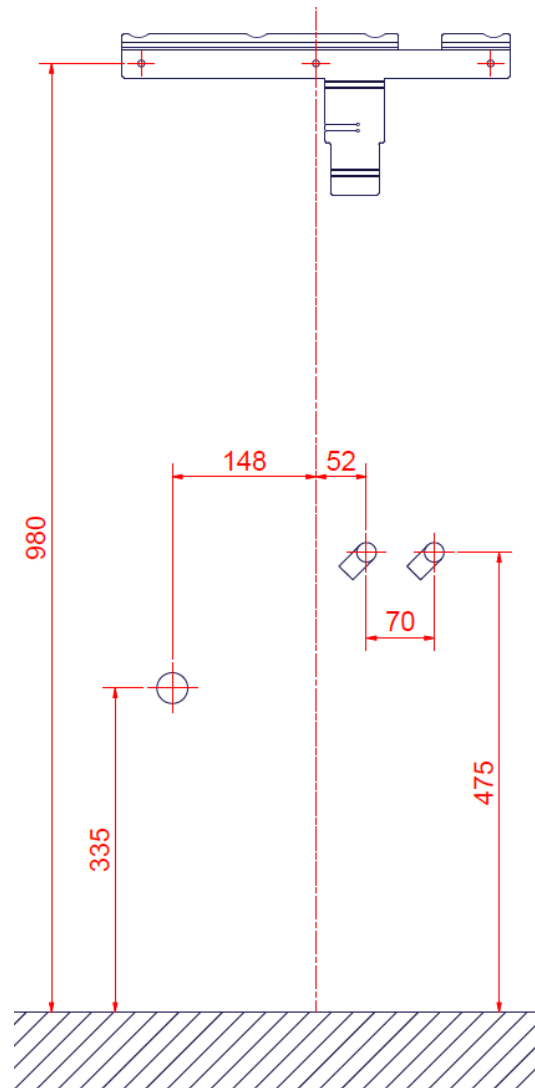
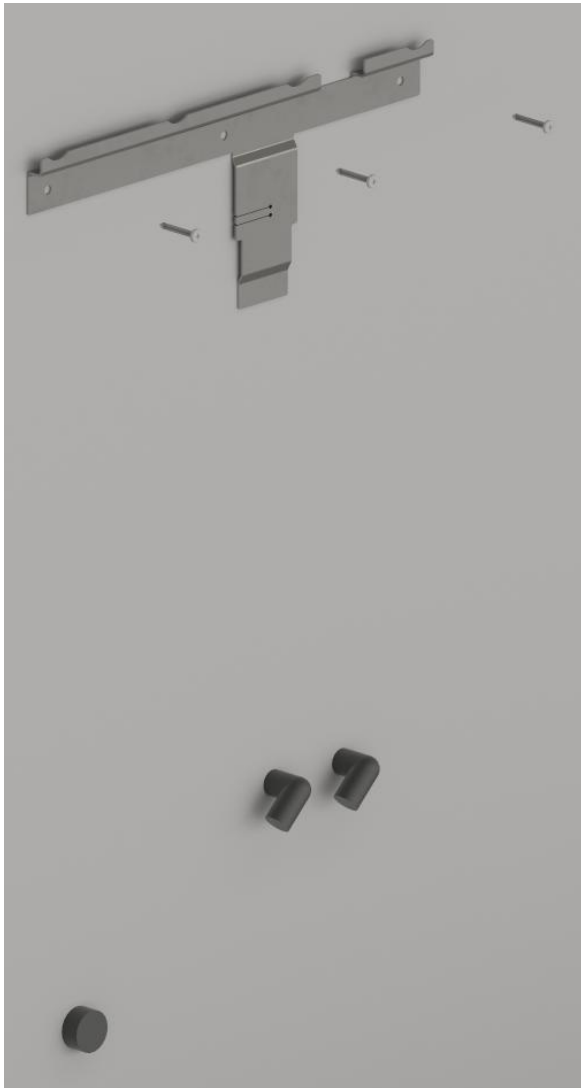

Schroef de montagebeugel vast zoals afgebeeld met de juiste afstand tot water en afvoer.
Zorg ervoor dat de montagebeugel waterpas wordt gemonteerd.

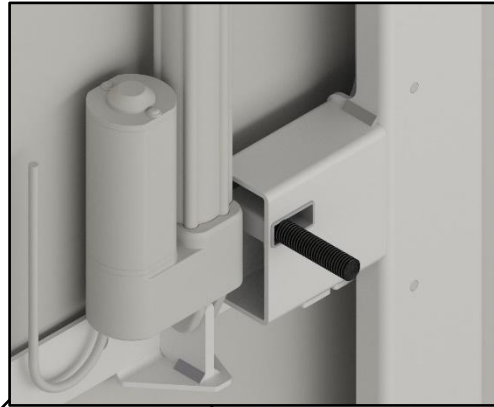
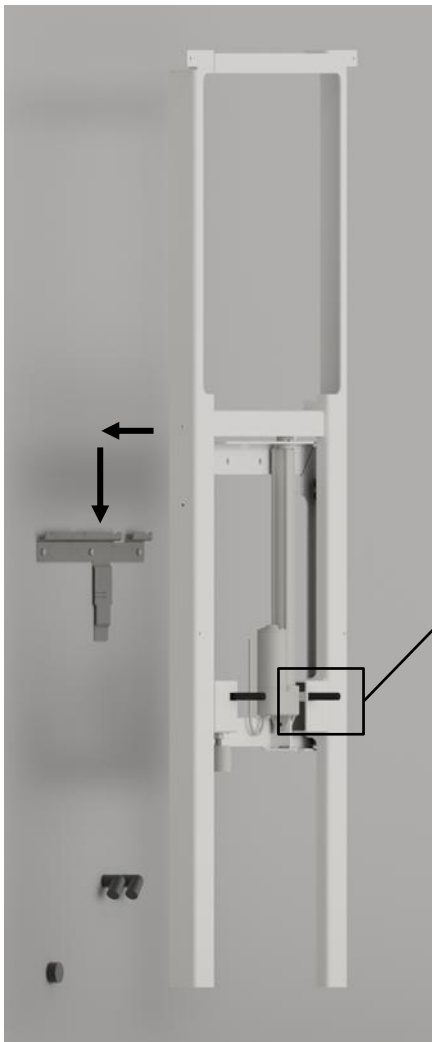

M12-bouten worden vanaf de achterkant van het frame gemonteerd voordat het aan de muur wordt gehangen!

Monteer de wastafellift aan de montagebeugel.
Vergeet niet om M12-bouten voor de wastafel in het frame te plaatsen alvorens de wastafel wordt gemonteerd.

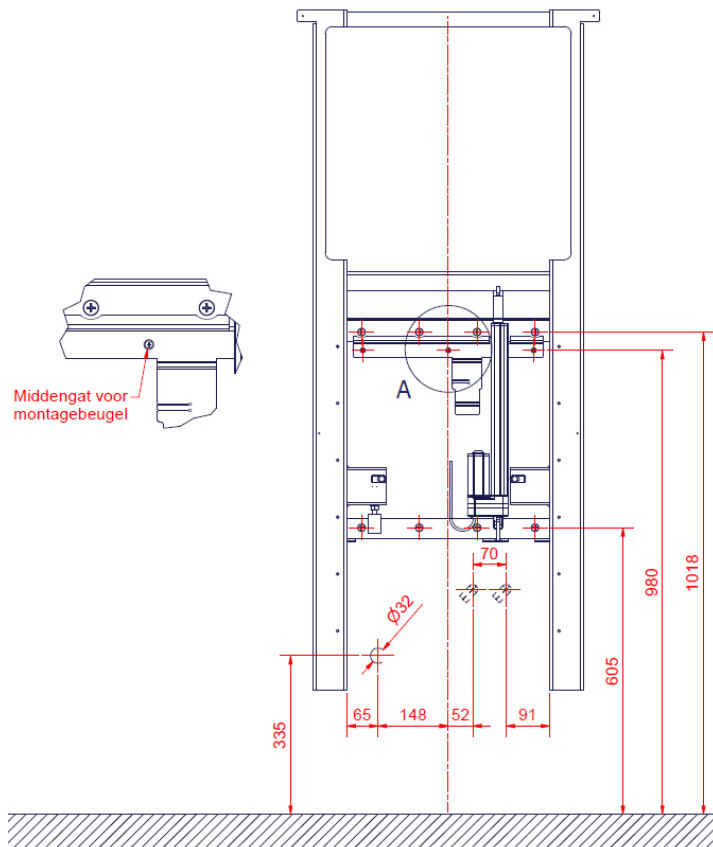

Plaats de wastafellift conform de wateraansluiting en afvoer zoals aangegeven op de tekening.

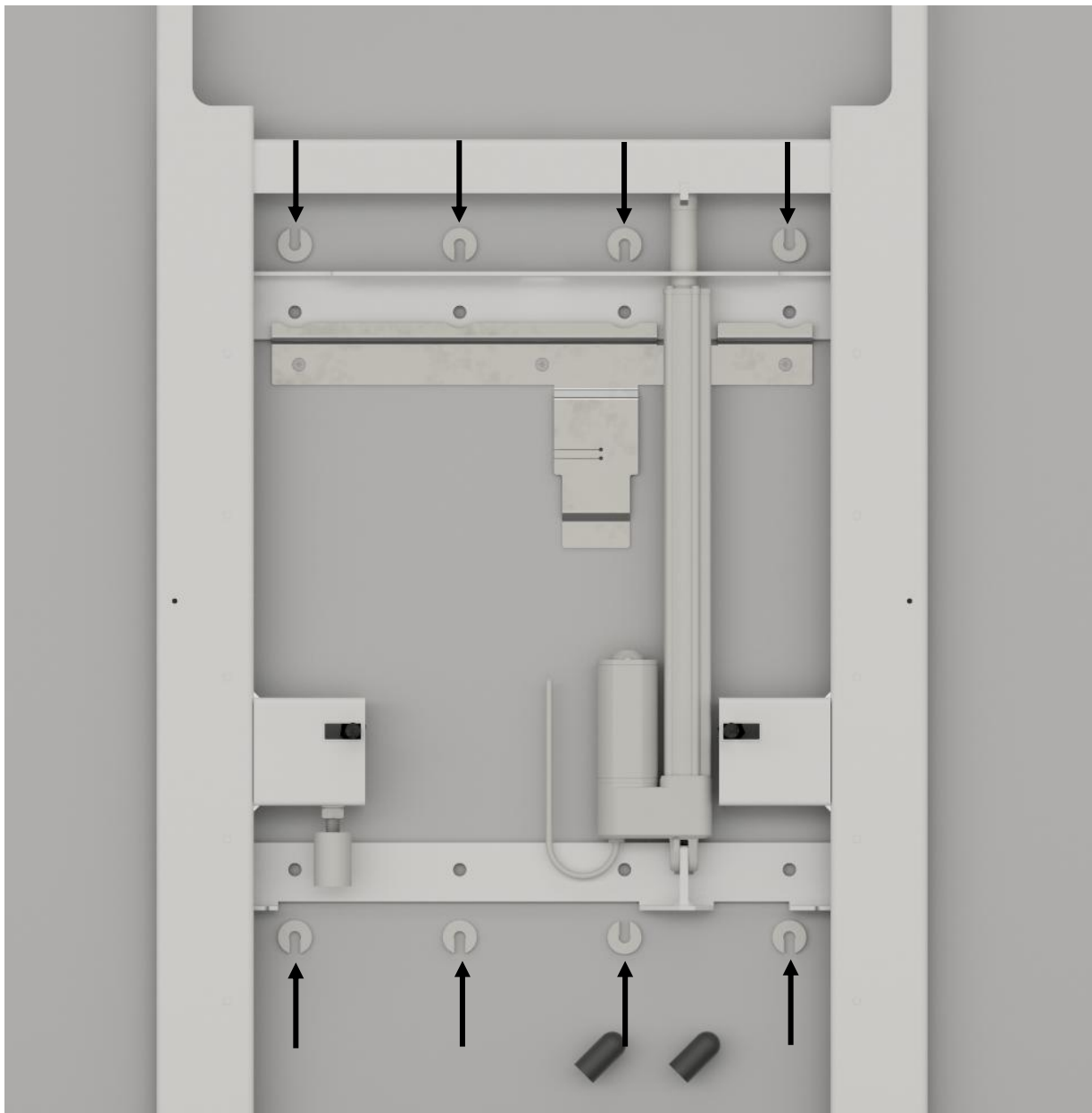

Schuif 8 afstandhouders achter het frame zodat het de juiste afstand tot de muur heeft.
Markeer de 8 montagegaten. Haal het frame weer weg en boor de gaten in de muur.

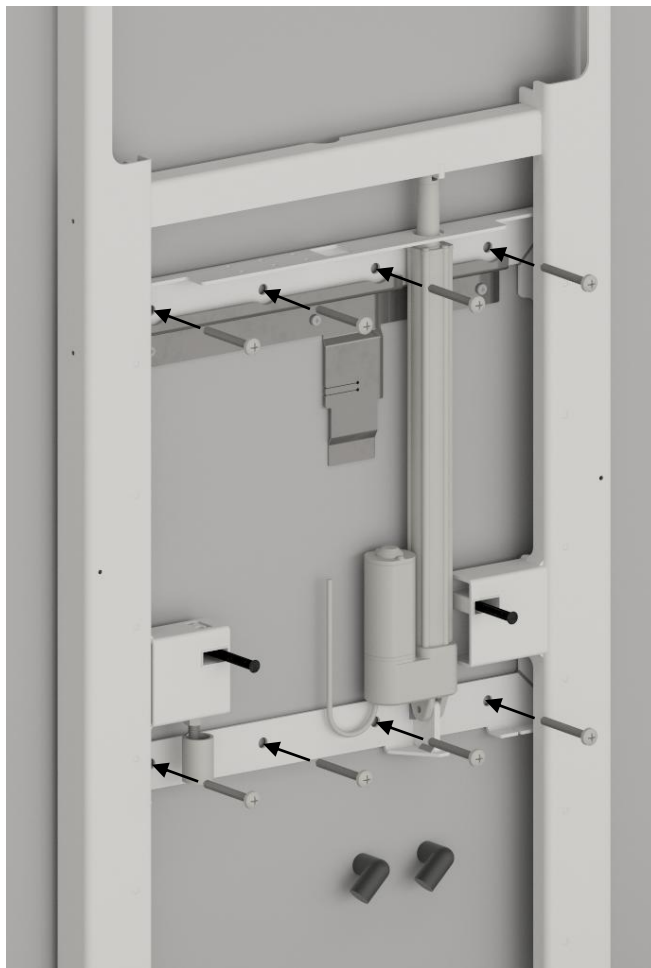

Gebruik voor de montage geschikte pluggen en schroeven.

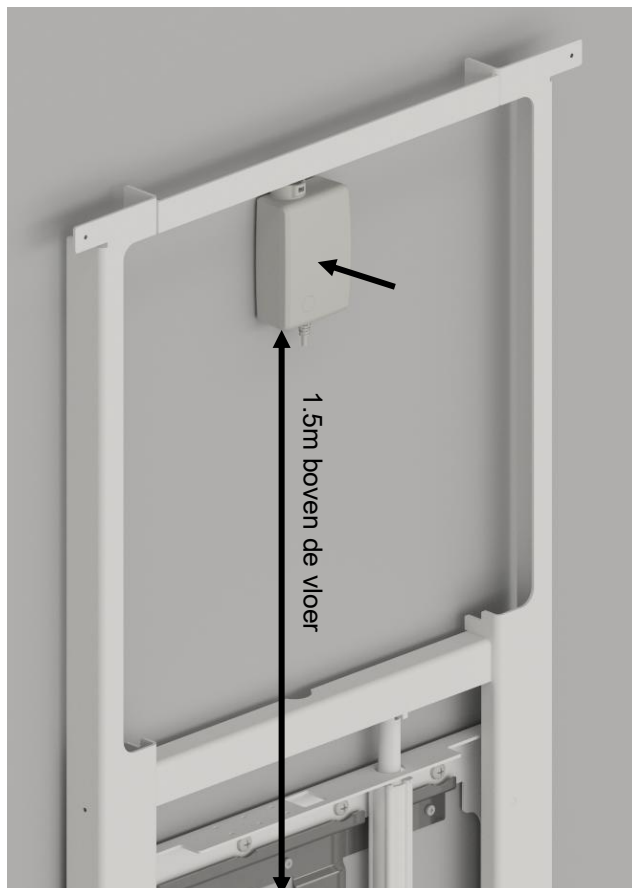

Verwijder de beschermfolie en bevestig de stroomtoevoer/voeding. Plaats deze 1,5m boven de vloer gemeten vanaf de onderzijde. Plaats deze in het midden van de wastafellift

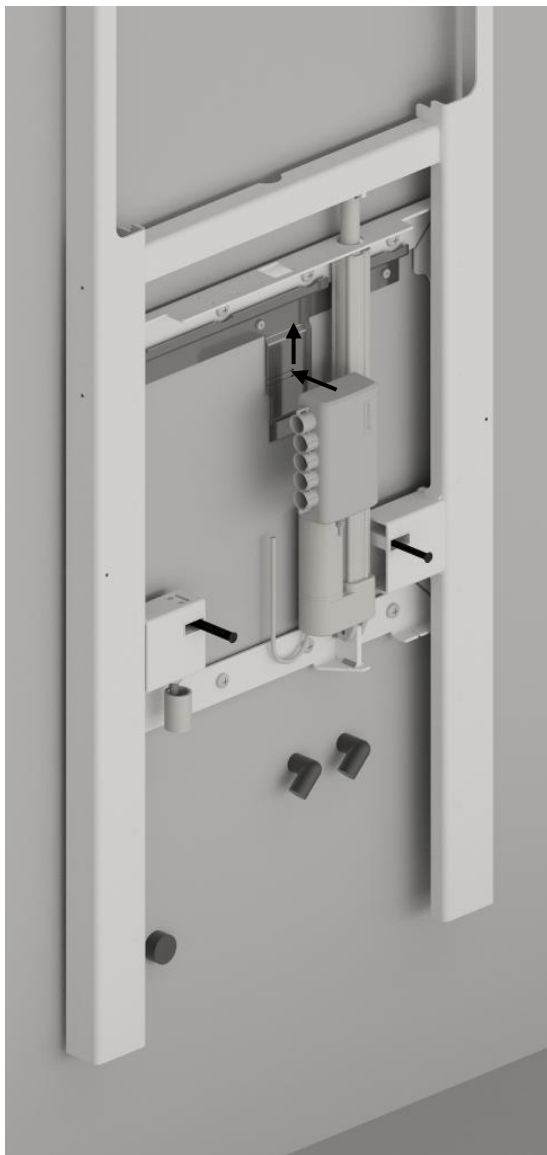

Monteer de controlbox op de montagebeugel. Hou er rekening mee dat de aluminium onderdelen in elkaar grijpen en de controlbox in een vaste positie zetten

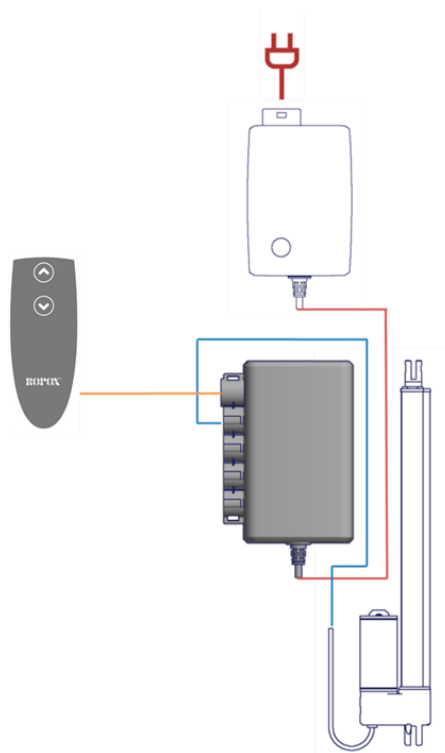

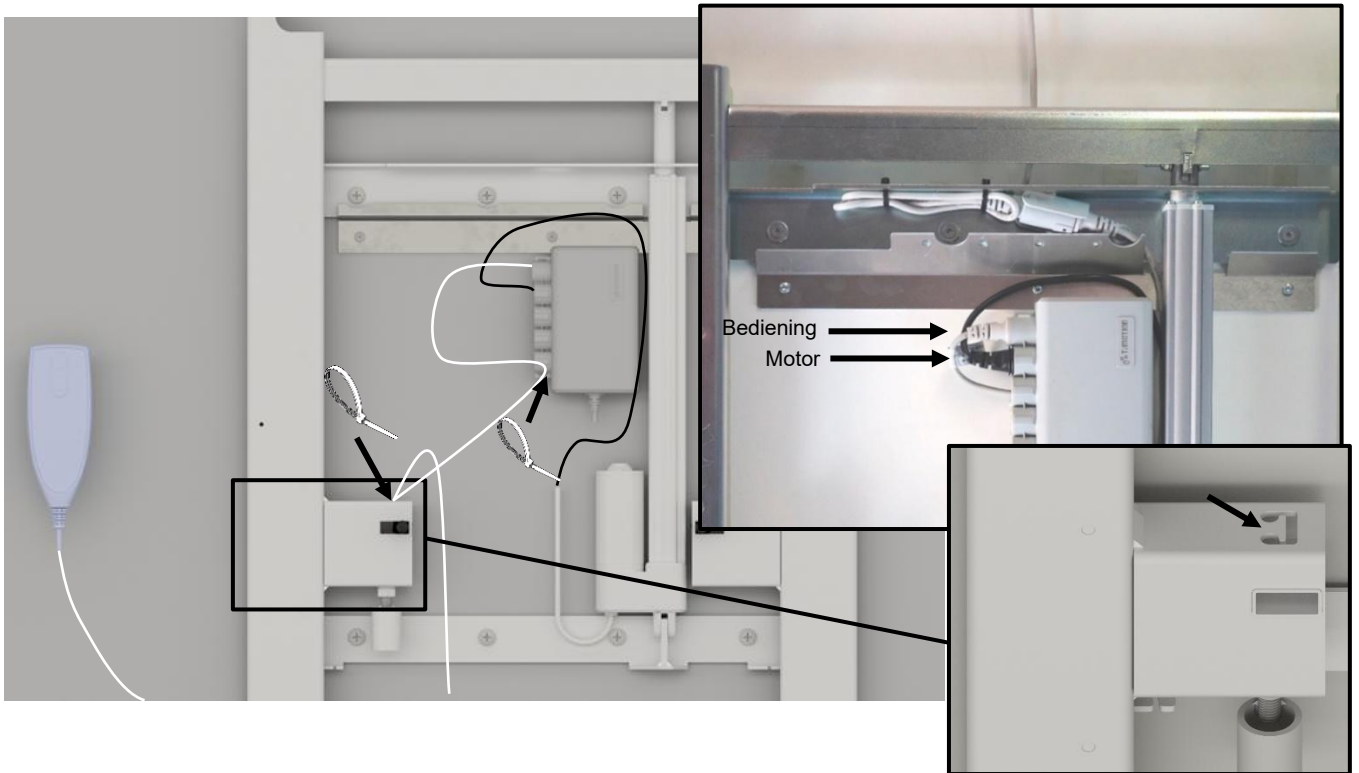

Als er niet voor vaste bediening is gekozen, monteer dan de bediening met kabel in de besturingskast zoals afgebeeld. Bevestig de overtollige kabel van de voeding met strips op de montagebeugel. Controleer of het apparaat soepel omhoog/omlaag beweegt.

De bediening kan worden gemonteerd op de meegeleverde hanger. De hanger wordt bevestigd door het papier van de tape te verwijderen en de hanger vervolgens op het gewenste oppervlak te plakken.



Het is aan te raden om de kabel te leiden en te bevestigen zoals afgebeeld, nadat de afdekkappen en wastafel zijn gemonteerd. De besturingskabel wordt aan de gemonteerde kabelhouder bevestigd. Zorg dat de kabel ten minste 1 meter van de laatste kabelhouder kan komen wanneer hij wordt verlengd.

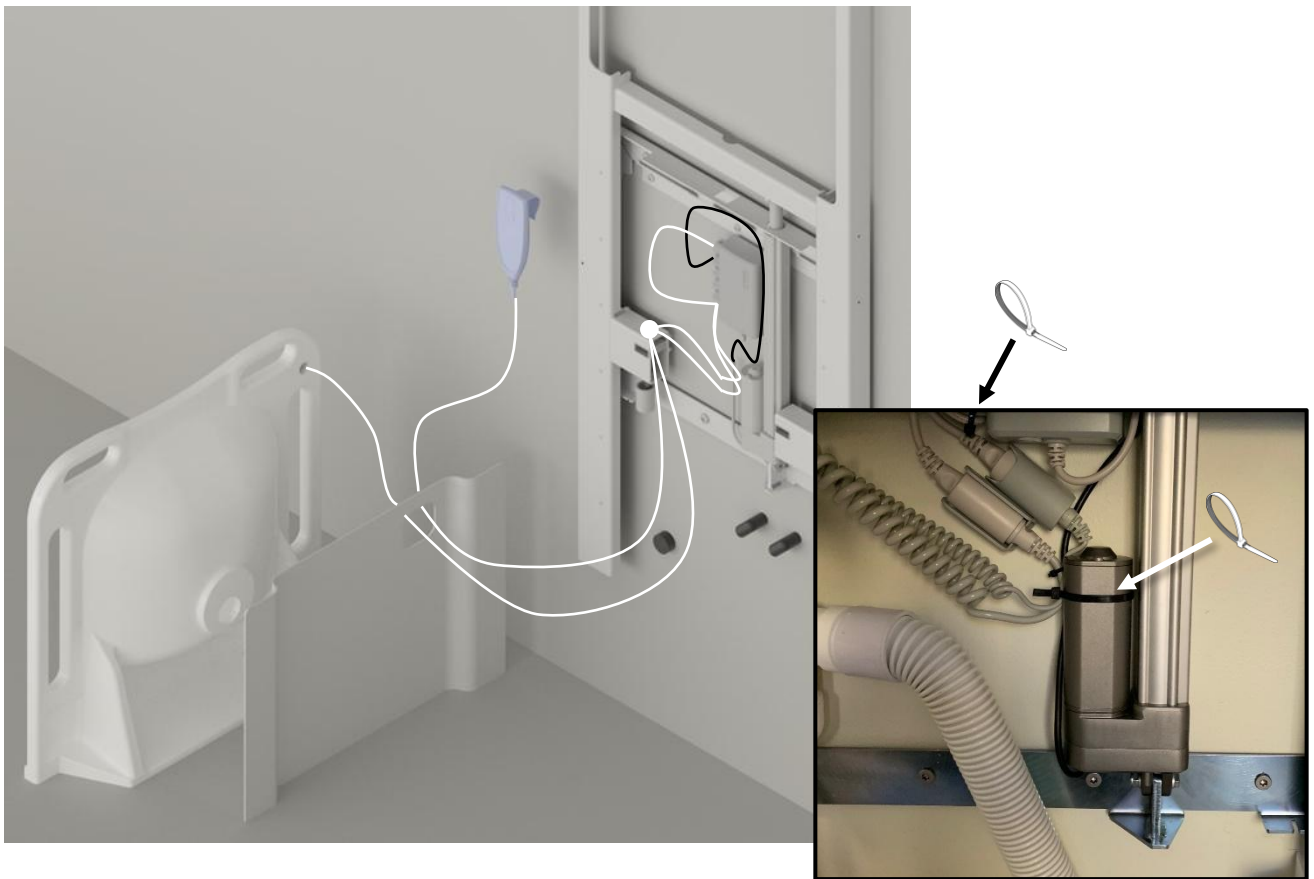

Als vaste bediening als optie is aangeschaft, monteer dan de Y-kabel in de besturingskast en leid de bedrading zoals afgebeeld. De bedrading moet door de buitenste afdekkap worden getrokken voor de best mogelijke route.

Bevestig de overtollige kabel van de voeding met strips op de montagebeugel.

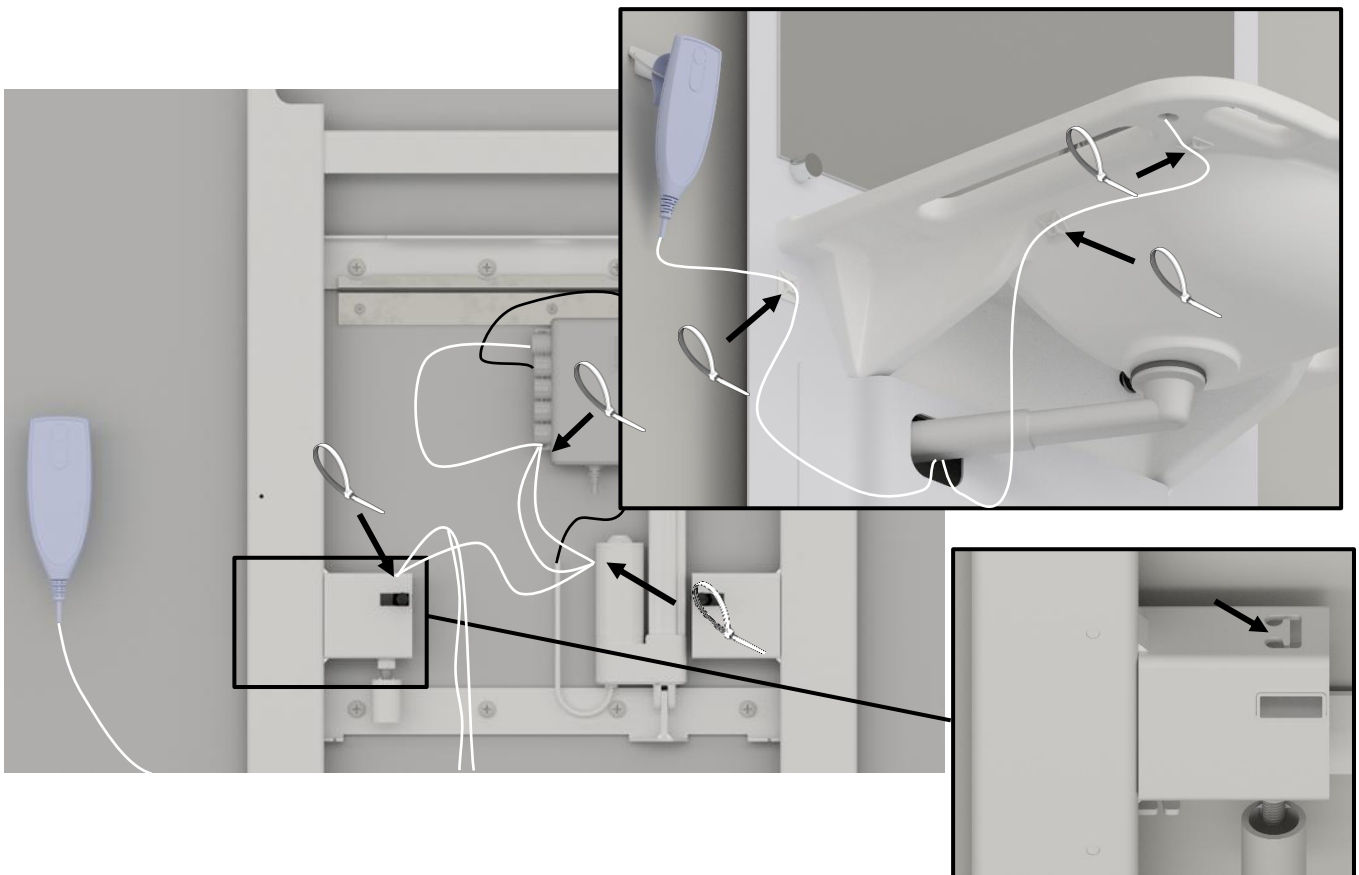

Voor de vaste bediening is het aan te raden om de kabels te leiden en te bevestigen zoals afgebeeld, nadat de afdekkappen en de wastafel zijn gemonteerd. De bedieningskabels worden bevestigd aan de gemonteerde kabelhouders.

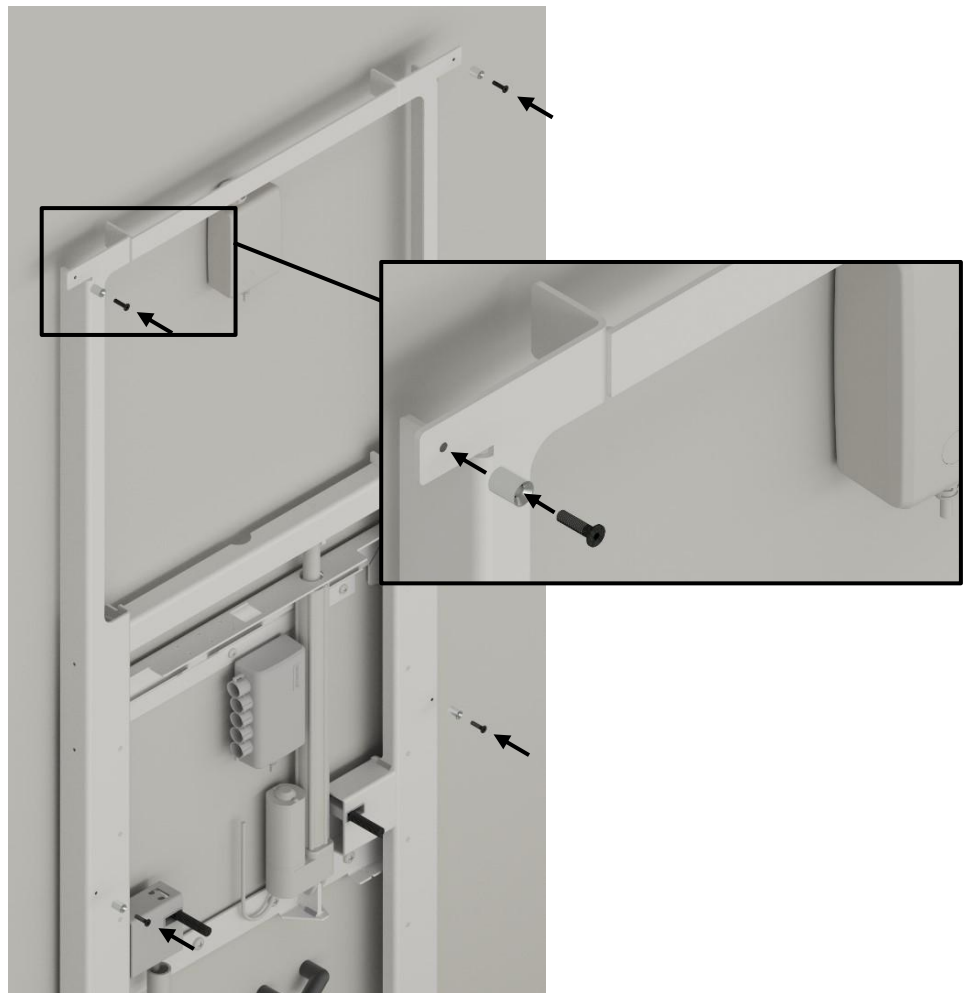

Schroef de steunen voor de spiegel in het frame met M5 verzonken schroeven.

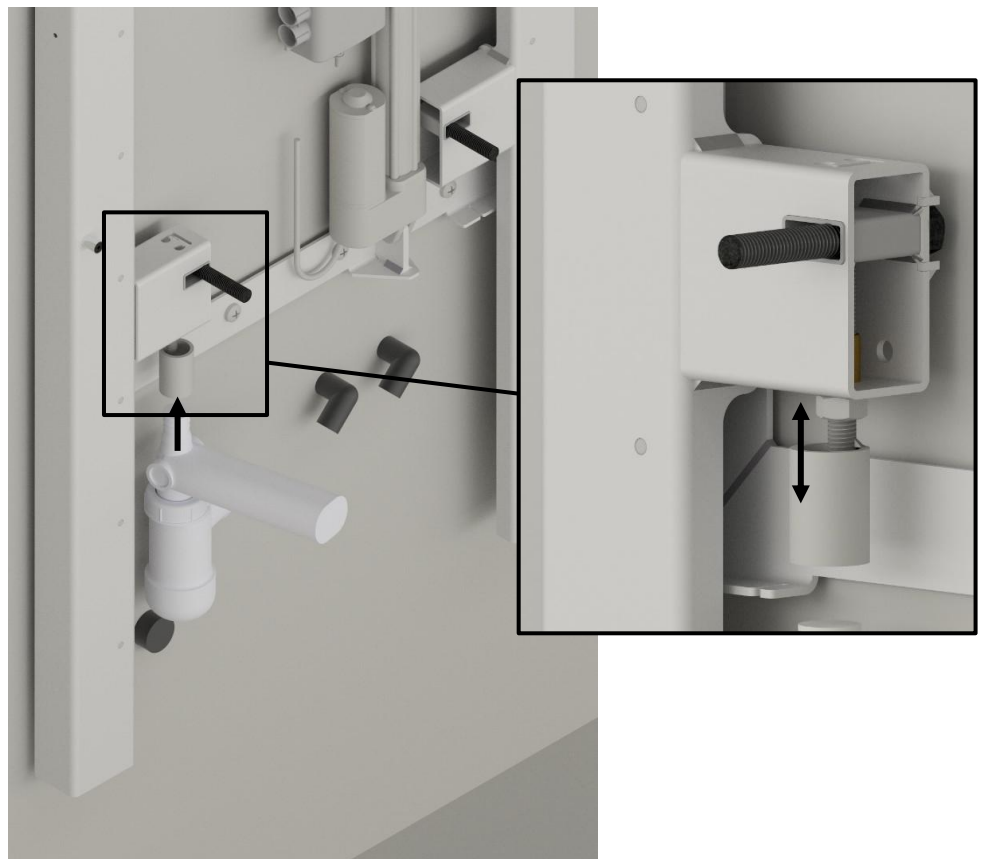

Monteer de sifon. Stel de houdersteun af op de wastafel die moet worden gemonteerd. De hoogte van de houdersteun is afhankelijk van de hoogte van de wastafel.

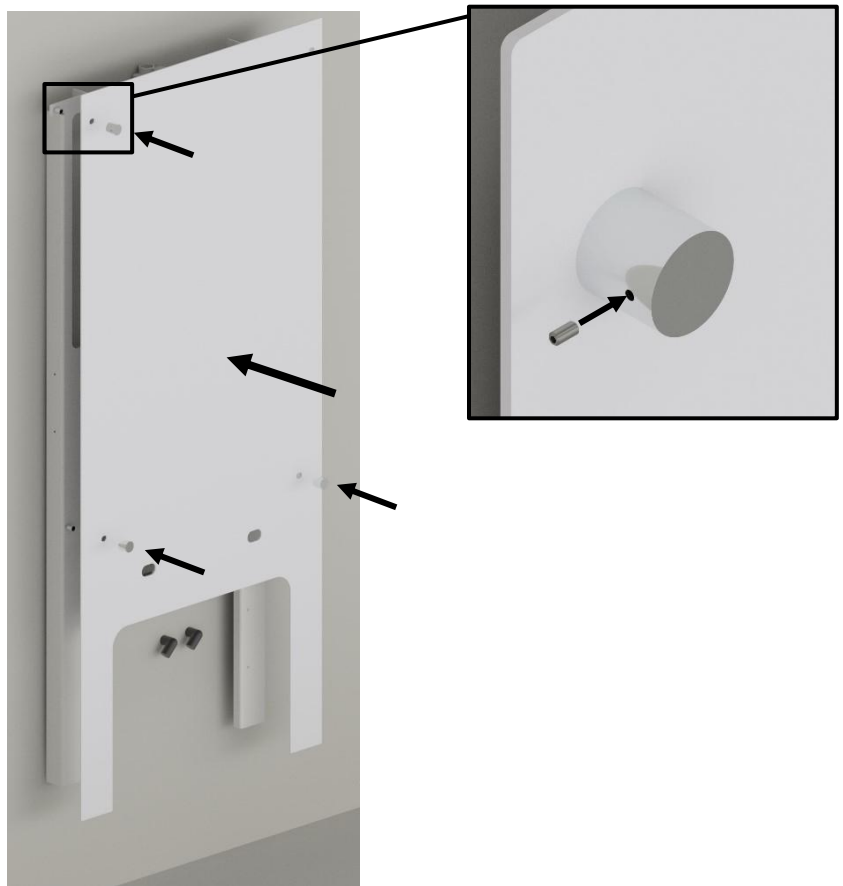

Monteer de afdekplaat en 3 steunen voor de spiegel.



Monteer nu de wastafel met de bijgevoegde montageonderdelen. Monteer ook de mengkraan, maar wacht tot later met het monteren van de slangen.



Verwijder de beschermfolie van de dubbelzijdige tape aan de achterkant van de beugels van de afdekkap.
 Voor de beste pasvorm moeten de beugels precies op de uitsparing in het frame passen en er volledig onder zitten. Duw deze op zijn plaats zodat de beugels aan de muur blijven plakken.



Verwijder de afdekkap en druk de beugels extra stevig aan zodat de lijm goed contact maakt met de muur.

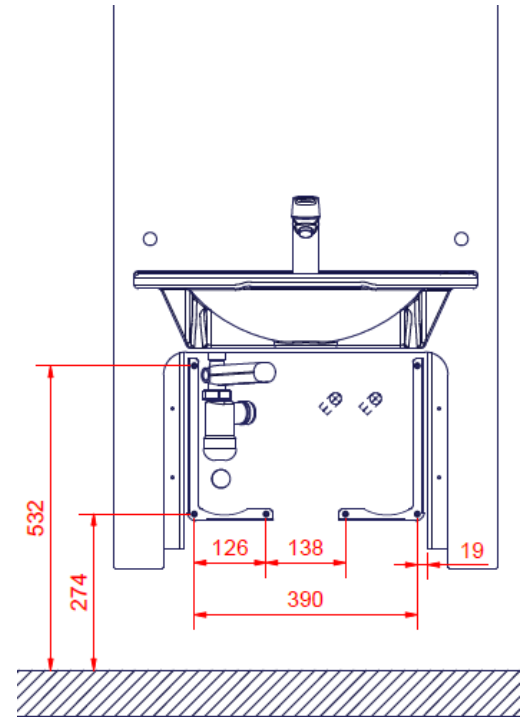

Als alternatief kunnen de beugels aan de muur worden geschroefd.
Gebruik de getoonde afmetingen (mm).

De stroomaansluiting bevindt zich in een straal van maximaal 1500 mm

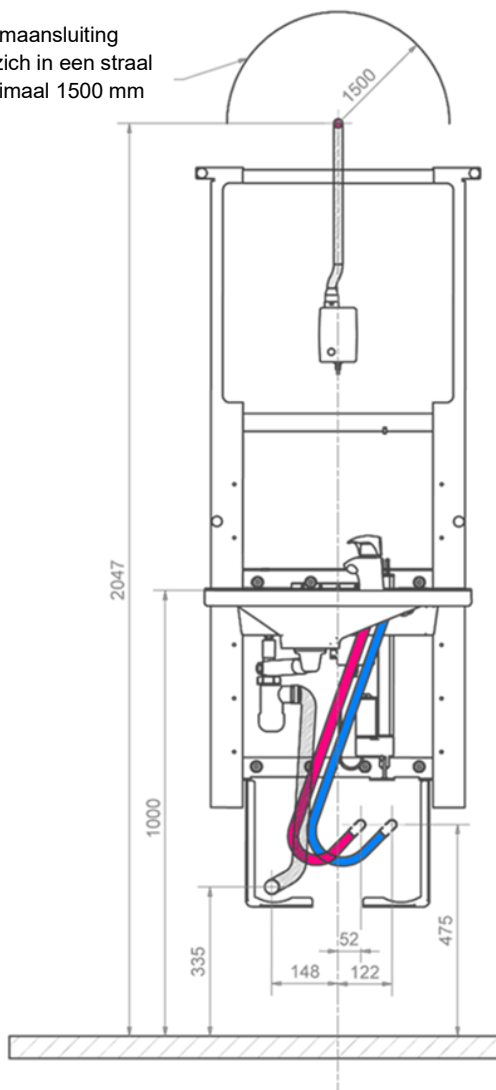

Installeer water- en afvoerslangen zoals afgebeeld. Plaats de installatiekap terug door het klittenband aan de beugels te bevestigen. Controleer of alle slangen vrij kunnen bewegen.

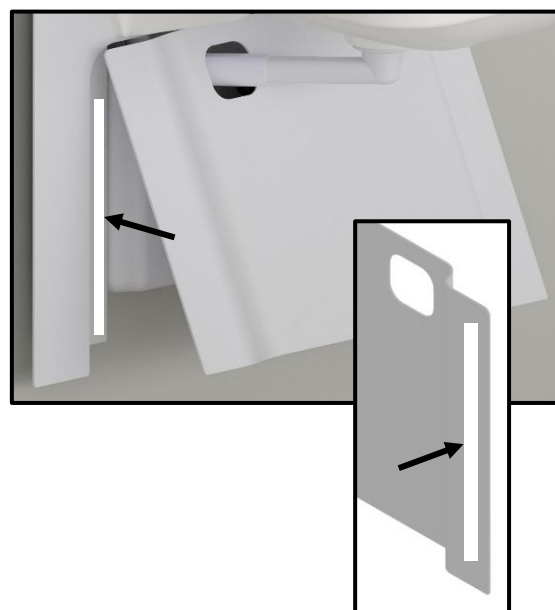

Knip het klittenband in twee stukken en verwijder het beschermepapier van de achterkant. De ene kant van het klittenband plaatst u op het metalen frame, de andere kant op de buitenste kap. Monteer de bodemplaat zoals afgebeeld.

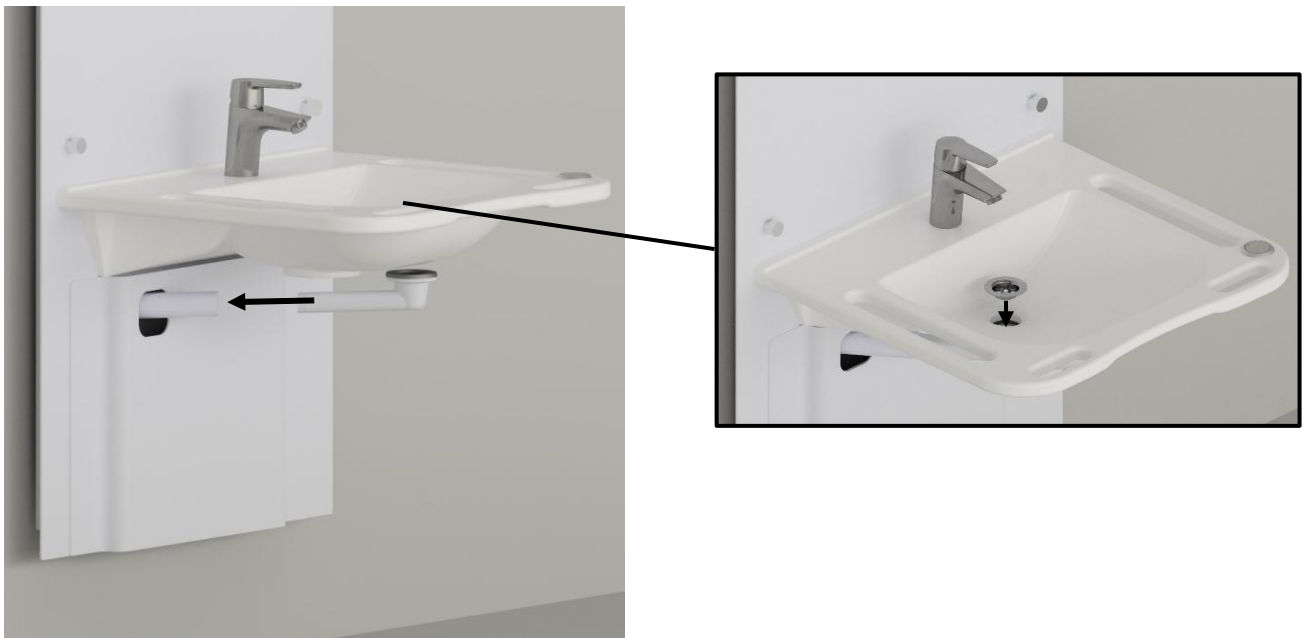

Bevestig de rest van de afvoer en schroef deze in de wastafel.
Controleer nu of de wastafel en de slangen onder de kappen vrij onder de kappen kunnen bewegen door de wastafellift in hoogte te verstellen.

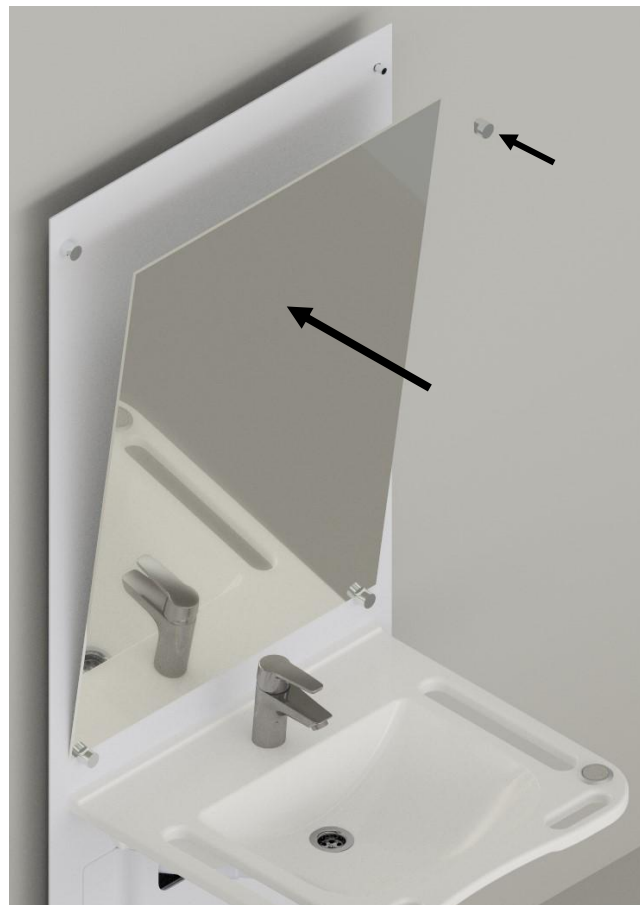

Verwijder de beschermfolie van de dubbelzijdige tape aan de achterkant van de spiegel en breng deze aan zoals afgebeeld. Druk hem stevig aan en breng daarna de laatste steun voor de spiegel aan.

4.6.1 Functioneel testen

Na voltooide installatie en voor inbedrijfstelling moet altijd een volledige test van alle functies worden uitgevoerd op de SlimLine - Wastafel. Vervolgens moet er altijd minimaal één keer per jaar een functietest worden uitgevoerd door deskundig personeel:

1. Controleer of de installatie-instructies zijn gevolgd
2. Controleer of alle boutverbindingen goed vast zitten
3. Controleer of alle afvoeren en aansluitslangen correct zijn aangesloten.
4. Controleer of er geen belasting op het frame staat en er geen voorwerpen tegenaan stoten
5. Controleer of er niets is dat de beweging van het frame binnen het volledige bereik van de hoogteverstelling kan verhinderen.

Als aan bovenstaande punten wordt voldaan, kan Ropox Slimline worden gebruikt.

4.7 Bedradingschema's

Standaardproduct met afstandsbediening.

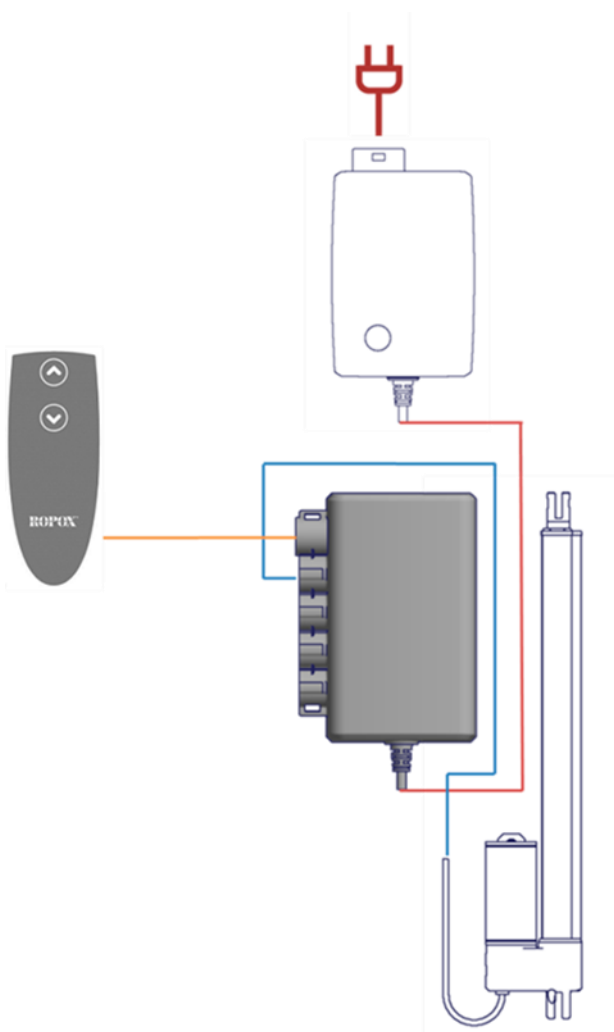

Product met vaste bediening en handbediening. Hier wordt een gesplitste kabel gebruikt.

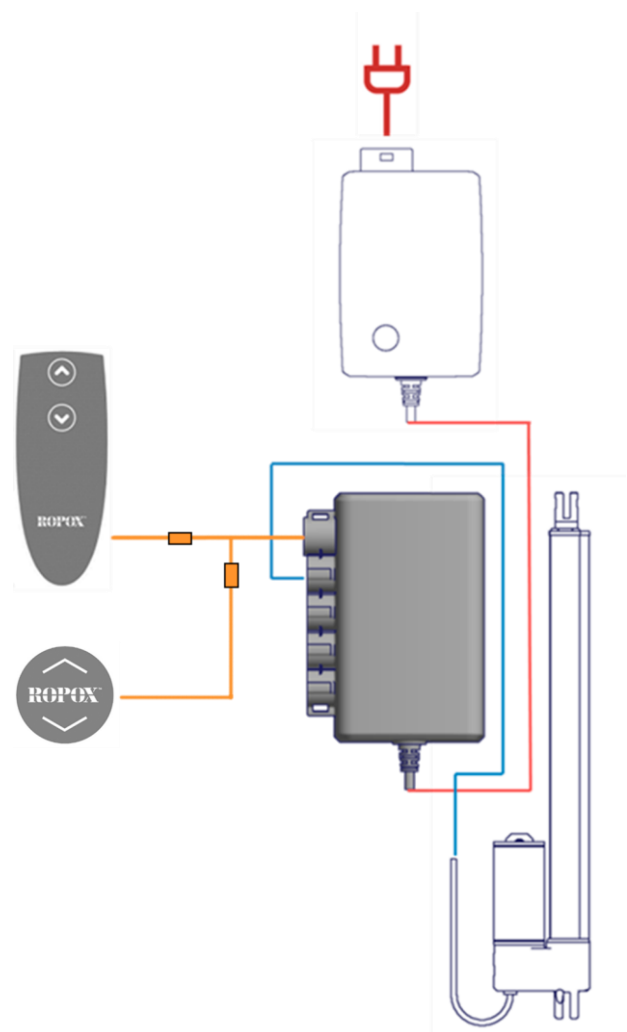

5. Probleemoplossen

Probleem	Oplossing
De wastafel beweegt niet omhoog of omlaag wanneer de bediening wordt ingedrukt	Onderzoek of: <ul style="list-style-type: none"> ➤ 230V is aangesloten en of er stroom aanwezig is. ➤ Actuator is aangesloten op de controlbox ➤ De bediening is aangesloten op de controlbox. ➤ Actuator is overbelast (onthoud dat er voor elke 2 min gebruik, daarna 18 min. rust moet zijn)
Handbediening defect	Onderzoek of: <ul style="list-style-type: none"> ➤ wastafel in hoogte verstelbaar is met een andere handbediening
Wanneer u op de omhoog- of omlaag-knoppen indrukt, verschijnen er alleen "klik"-geluiden uit de bedieningskast en geen beweging	<ul style="list-style-type: none"> ➤ Dit kan komen doordat de stekker niet correct is geïnstalleerd. ➤ Koppel alle kabels los van de schakelkast en zet ze weer in elkaar. ➤ Wellicht is een " Reset " vereist. Zie onder.
Het frame lijkt los of onstabiel	<ul style="list-style-type: none"> ➤ Draai alle frameschroeven weer vast volgens de montage-instructies.
De wastafel is niet in hoogte verstelbaar of loopt erg zwaar	<ul style="list-style-type: none"> ➤ Controleer of er niets in de weg zit dat de hoogteverstelling verhindert.
Het water loopt niet snel genoeg uit de wastafel	<ul style="list-style-type: none"> ➤ Controleer de sifon op verstoppingen en reinig deze indien nodig. ➤ Controleer of de flexibele slang niet zo hoog aan de muur wordt gemonteerd dat deze een extra waterslot vormt. ➤ Controleer of de aansluitslangen niet knikken. Pas de ligging van slangen zo aan dat ze niet knikken.

Resetten: houd de knoppen voor omhoog (▲) en omlaag (▼) tegelijkertijd ingedrukt voorca. 10 sec. Het frame dient naar de laagste stand te worden versteld om te worden gereset.

6. Veilig gebruik

- De SlimLine - Wastafel is een in hoogte verstelbare wastafel en mag niet gebruikt worden als heftafel of als personenlift.
- Elk gebruik dient zodanig plaats te vinden dat er geen gevaar voor schade aan personen of zaken ontstaat. Het is de persoon die de SlimLine - Wastafel bedient, die ervoor moet zorgen dat niemand gewond raakt.
- Controleer voor gebruik altijd de temperatuur van het water. Te heet water kan leiden tot verbranding van de huid.
- Let op vrije ruimte boven en onder de wastafel zodat deze vrij in hoogte verstelbaar is.
- Pas op voor water dat uit de wastafel spat. Een natte vloer kan leiden tot slipgevaar.
- Als er een flexibele handbediening met spiraalkoord is geïnstalleerd, let dan op het snoer. Een los snoer kan tot struikelgevaar leiden.
- Zorg er voor gebruik voor dat de SlimLine - Wastafel op een voldoende stevige muur is / wordt gemonteerd en dat er geen losse aansluitingen zijn.
- De wastafel mag niet worden gebruikt als er storingen of schade zijn opgetreden.
- De wastafel k mag niet in een explosieve omgeving worden gebruikt.
- Let erop dat er zich geen personen onder de wastafel bevinden wanneer deze in hoogte wordt versteld.
- Als de afdekplaat wordt verwijderd, bestaat er kans op beknelling tussen bewegende delen.
- Als de spiegel uit de houders valt of breekt, kan een persoon door de vallende spiegel en/of door scherven worden geraakt.
- Bij gebruik in publiek toegankelijke omgevingen, waar vooral kinderen of andere personen met een verminderd waarnemingsvermogen in de buurt van de SlimLine- wastafel k kunnen komen, moet de persoon die de wastafel bedient voldoende oplettend zijn om gevaarlijke situaties te vermijden.
- Overbelast de wastafel niet
- Wijzigingen aan de SlimLine - Wastafel die van invloed kunnen zijn op de werking of constructie zijn niet toegestaan.
- Installatie, service en reparaties mogen alleen worden uitgevoerd door personeel dat over voldoende vakbekwaamheid beschikt.
- Indien de installatie van de SlimLine - Wastafel niet volgens deze montagehandleiding wordt uitgevoerd, kan de garantie komen te vervallen.
- Bij het vervangen van onderdelen mogen alleen originele reserveonderdelen van Ropox worden gebruikt. Als andere reserveonderdelen worden gebruikt, kan de garantie komen te vervallen.

7. Schoonmaak

Schoonmaken kan met lauwwarm water en een geschikte universele reiniger. Gebruik een doek of een zachte spons om het product te wassen. Veeg het product af met een uitgewrongen doek.

	Belangrijk!
	Gebruik geen schoonmaakmiddelen die schurende stoffen bevatten, b.v. schuurpoeder, staalwol, schuurspons. Dit product is niet ontworpen om te worden gesteriliseerd. Autoclaveren en steriliseren naast de normale reiniging kan de veiligheid en werking van het product veranderen.

7.1 Vooraf goedgekeurde reinigingsmiddelen

Handelsnaam	Oplossing
Acticlor plus	1000ppm
S90 sanirens	1-3% perzuur
FUTUR, Alkalische reiniger	1% oplossing [pH 9,5]

8. Onderhoud

	Opmerking!
	Het niet naleven van regelmatig onderhoud kan leiden tot verslechtering van de werking en veiligheid van het product.

8.1 Periodiek onderhoud

SlimLine - Wastafel is onderhoudsvrij. Om veiligheidsredenen is het echter aan te raden om regelmatig alle montageschroeven en bewegende delen te controleren om er zeker van te zijn dat de bevestiging aan de muur in orde en stevig is.

Na een maand

Controleren:

Installatie van het armatuur

Aansluitingen van de flexibele slangen - water aan- en afvoer

Eens per jaar

Zet de wastafel in de hoogste stand en controleer:

- Dat de boutmontage van de wastafel stevig is.
- Dat het frame zonder problemen vrij en ongehinderd van de onderste naar de bovenste stand kan bewegen.
- Dat de wateraansluitslangen en afvoerslangen goed vast zitten en vrij omhoog en omlaag kunnen bewegen
- Druk op de knop OMLAAG (▼) en verstel het frame naar de laagste stand en controleer of dit op een soepele en gecontroleerde manier gebeurt. Zorg ervoor dat de slangaansluitingen de beweging van het frame volgen en niet bekneld raken.
- Druk nu op de OMHOOG (▲) knop, verstel het frame naar de bovenste stand en controleer of dit op een soepele en gecontroleerde manier gebeurt. Zorg ervoor dat de slangaansluitingen de beweging van het frame volgen en niet bekneld raken.

Na elke inspectie moet het serviceformulier worden ingevuld. Zie paragraaf 8.2.

	Opmerking!
	Bij het vervangen van onderdelen mogen alleen originele reserveonderdelen van Ropox worden gebruikt. Als andere reserveonderdelen worden gebruikt, kan de garantie in zijn geheel komen te vervallen.

8.2 Service schema

Service en onderhoud	Serie nr.
Datum: _____	
Handtekening: _____	
Opmerkingen: _____ _____	

Service en onderhoud	Serie nr.
Datum: _____	
Handtekening: _____	
Opmerkingen: _____ _____	

Service en onderhoud	Serie nr.
Datum: _____	
Handtekening: _____	
Opmerkingen: _____ _____	

Service en onderhoud	Serie nr.
Datum: _____	
Handtekening: _____	
Opmerkingen: _____ _____	

Service en onderhoud	Serie nr.
Datum: _____	
Handtekening: _____	
Opmerkingen: _____ _____	

Service en onderhoud	Serie nr.
Datum: _____	
Handtekening: _____	
Opmerkingen: _____ _____	

Service en onderhoud	Serie nr.
Datum: _____	
Handtekening: _____	
Opmerkingen: _____ _____	

Service en onderhoud	Serie nr.
Datum: _____	
Handtekening: _____	
Opmerkingen: _____ _____	

9. Reserveonderdelen



Opmerking!

Ropox biedt onderdelenlijsten voor onderhoud en reparaties aan, die verder gaan dan wat in deze handleiding wordt beschreven. Reparaties anders dan beschreven in deze handleiding mogen alleen worden uitgevoerd door Ropox aangewezen servicepersoneel.

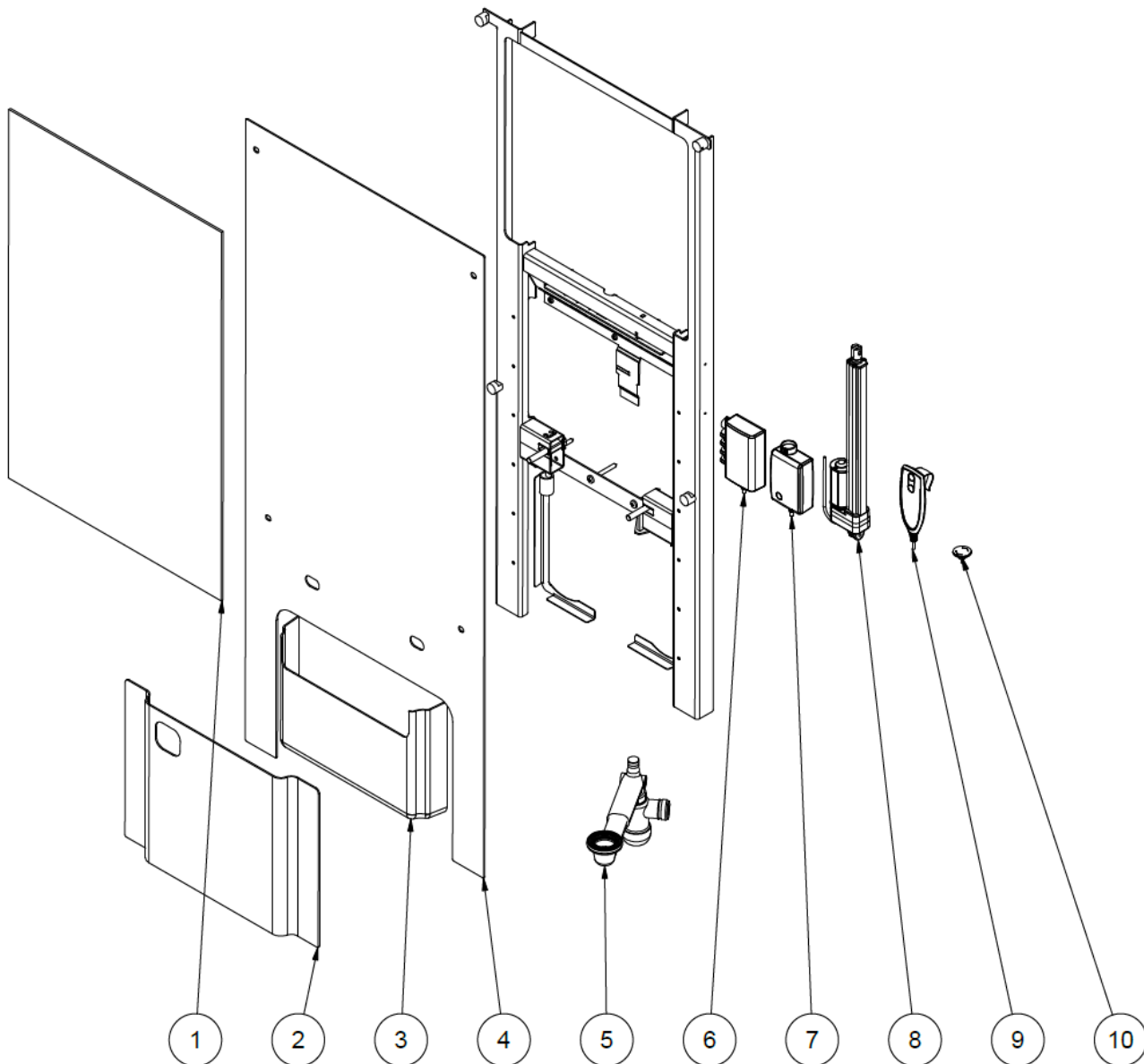

Positie	Beschrijving	Hoeveelheid in product	Item nr.
1	Spiegel 600x900x5	1	97002455
2	Bodemplaat	1	40*15601-096
3	Afdekkap	1	40-15610
4	Afdekplaat	1	40*15601-097
5	Sanitairset voor SlimLine	1	40-15612
6	Schakelkast	1	97002672
7	Stroomvoorziening	1	97002679
8	Actuator	1	97002671
9	Afstandsbediening met kabel	1	97002689
10	Vaste bediening (optie)	1	97002674

10. Milieubescherming

Het product is niet bedoeld als gemeentelijk afval. Correcte demontage, sortering en verwijdering van componenten moet worden uitgevoerd door afvalbeheer en dient aangeboden te worden voor recycling.



Onderdeel	Aanbeveling voor recycling
Wastafel	Keramik
Frame	Oud ijzer
Mengkraan	Oud ijzer
Afdekplaten	Plastic
Controlbox	Elektronica
Motor	Elektronica

11. Elektromagnetische compatibiliteit

11.1 Geschikte omgeving

Het product is geschikt voor gebruik thuis, in kinderdagverblijven, dagverblijven voor mensen met een lichamelijke of geestelijke handicap of in ziekenhuizen, behalve in de buurt van actieve HF-chirurgische apparatuur en RF-afgeschermden ruimten voor een elektromedisch magnetische resonantie beeldvormingssysteem waar de intensiteit van elektromagnetische storingen hoog is

11.2 Aangrenzend en gestapeld gebruik

	Waarschuwing! Het gebruik van deze apparatuur naast of gestapeld met andere apparatuur moet worden vermeden, aangezien dit een onjuiste werking kan veroorzaken. Als dergelijk gebruik noodzakelijk is, moet deze apparatuur en andere apparatuur vóór gebruik worden geobserveerd om te verifiëren dat ze normaal werken
--	---

11.3 Kabels

Kabel onderdeel	Lengte
Stroomkabel	3,2 meter
Handbediening mbv spiraalkoord	ca. 90cm

	Waarschuwing! Het gebruik van andere accessoires, transmitters en kabels dan die welke door de fabrikant zijn gespecificeerd of geleverd, kan leiden tot verhoogde elektromagnetische emissies of verminderde elektromagnetische immuniteit van deze apparatuur en resulteren in onjuiste werking.
--	--

11.4 RF mobiele apparatuur

	Waarschuwing! Draagbare RF-communicatieapparatuur (inclusief randapparatuur zoals antennekabels, externe antennes en mobiele telefoons) mag niet dichterbij dan 30 cm (12 inch) bij enig onderdeel van het product worden gebruikt, inclusief kabels die door de fabrikant zijn gespecificeerd. Als u dit niet doet, kan dit de prestaties van het product in gevaar brengen.
--	---

12. Klacht

Zie algemene verkoop- en leveringsvoorwaarden op www.ropox.com



ROPOX A/S

Ringstedgade 221
DK – 4700 Næstved
Tel.: +45 55 75 05 00
E-mail: info@ropox.dk
www.ropox.com