

ROPOX™

BETTER WAYS TO BETTER DAYS

- A PART OF AddLife®

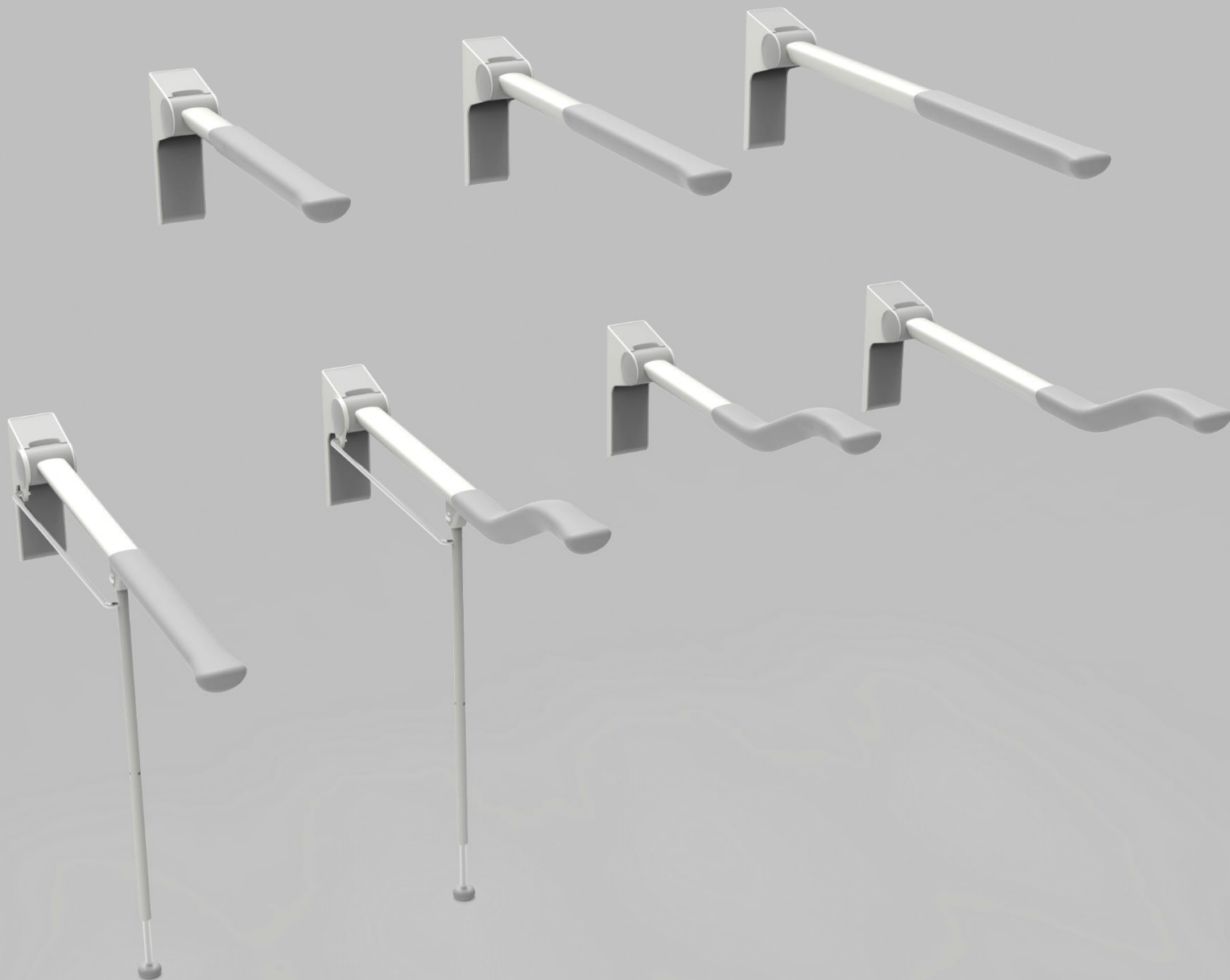

Toalettstöd



Bruksanvisning

Denna folder ska alltid förvaras i närheten av produkten

Innehållsförteckning

1. Förklaring av symboler	3
2. Allmän säkerhet.....	3
2.1 Produktmärkning.....	5
3. Allmänna krav	6
3.1 Produktinformation	6
3.2 Produktbeskrivning.....	6
3.3 Avsett syfte.....	7
3.4 Avsedd användare	7
3.5 Kliniska funktioner	7
3.6 Produktens mått	7
4. Användningsinstruktioner.....	10
4.1 Installationsgränssnitt.....	10
4.2 Monteringsvägledning	12
4.3 Användning av produkten	13
4.4 Användning av toalettpappershållare (tillval)	13
4.5 Justering av friktionsskivor	14
4.6 Säker användning	15
5. Rengöring.....	15
5.1 Förhandsgodkända desinfektionsmedel	15
6. Underhåll	15
7. Lista över komponenter	16
8. Miljöhänsyn.....	16
9. Rapportering av incidenter/olyckor.....	17

1. Förklaring av symboler

Varning Indikation på en potentiellt farlig situation. Om detta inte undviks kan det leda till allvarliga personskador eller dödsfall.	
Var försiktig Indikation på potentiellt farlig situation som kan leda till lättare eller måttliga personskador. Den kan även användas för att varna för felaktig användning.	
Viktigt Denna symbol används för att informera om korrekt användning och hantering av produkten.	

2. Allmän säkerhet

	<p>Denna bruksanvisning måste läsas och förstås före användning. Förvara alltid denna bruksanvisning i närheten av produkten.</p> <p>Användning, installation och service av denna produkt måste ske i enlighet med denna bruksanvisning för att undvika farliga situationer som kan leda till personskador.</p> <p>Använd aldrig produkten på annat sätt än vad som anges i denna bruksanvisning. Avvikelser från detta kan leda till personskador, farliga situationer och/eller skador på produkten.</p> <p>Personer som installerar och/eller använder denna produkt, antingen som operatör eller patient, ska ha tillgång till nödvändig säkerhetsinformation i denna bruksanvisning.</p>
--	--



Utför inte reparationer, demontering eller montering, tillägg, justeringar eller ändringar av produkten utöver vad som beskrivs i denna bruksanvisning. Dessa måste utföras av auktoriserad personal från Ropox. Utför inte service medan produkten används tillsammans med en patient.

Denna apparat kan användas av barn från 8 år och uppåt och av personer som har nedsatt fysisk, sensorisk eller mental förmåga eller som saknar erfarenhet och kunskap, om de har fått handledning eller instruktioner om hur apparaten ska användas på ett säkert sätt och förstår de faror som är förknippade med den. Barn får inte leka med apparaten. Barn utan tillsyn får inte utföra rengöring eller underhåll.

Använd inte produkten om den har defekter eller skador förrän den har reparerats eller bytts ut.



Informationen i denna bruksanvisning utgår från att produkten är korrekt installerad i enlighet med installationsanvisningarna.

Ropox kan inte hållas ansvarigt om produkten används på något sätt som avviker från vad som anges i denna bruksanvisning och/eller installationsanvisningarna.

Ropox förbehåller sig rätten att ändra denna bruksanvisning och referensdokument utan föregående meddelande.

2.1 Produktmärkning

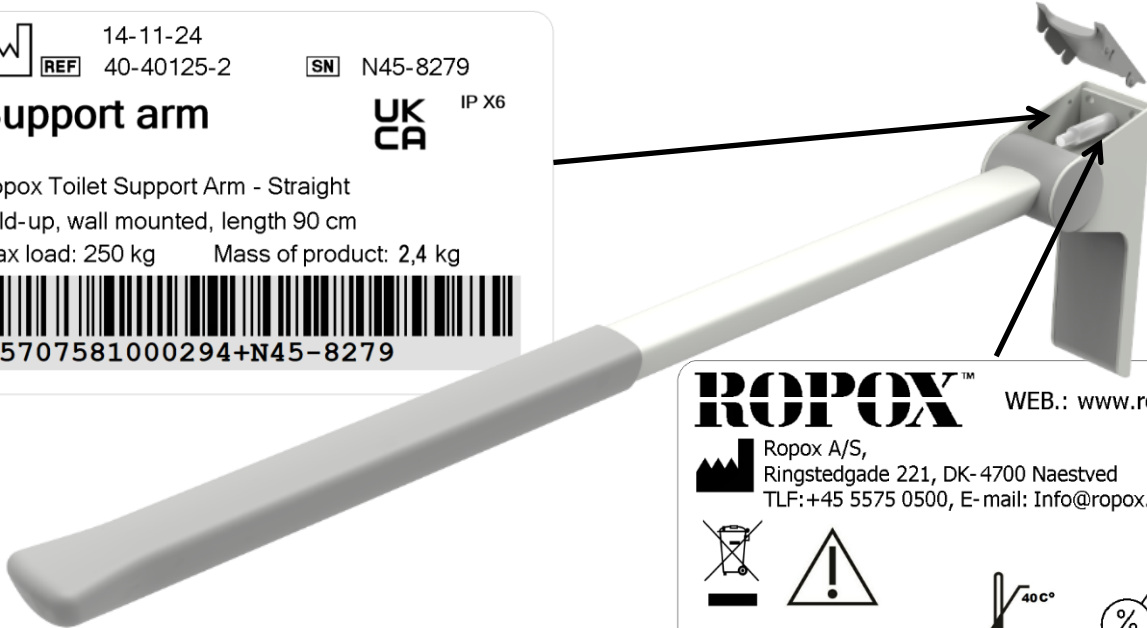

14-11-24
REF 40-40125-2 SN N45-8279

Support arm

UK CA IP X6





Ropox Toilet Support Arm - Straight
Fold-up, wall mounted, length 90 cm
Max load: 250 kg Mass of product: 2,4 kg



05707581000294+N45-8279



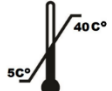





ROPOX™ WEB.: www.ropox.dk

Ropox A/S,
Ringstedgade 221, DK- 4700 Naestved
TLF: +45 5575 0500, E-mail: Info@ropox.dk

CE MD

Transport & storage

	Denna produkt är CE-märkt i enlighet med: EU-förordningen om medicintekniska produkter (EU) 2017/745 Rådets direktiv 2011/65/EU om begränsning av användning av vissa farliga ämnen
	Tillverkarens namn och adress
	Tillverkningsdatum
	Artikelnummer
	Serienummer
	Läs bruksanvisningen för viktig säkerhetsrelaterad information, varningar och säkerhetsföreskrifter.
	Får inte slängas som osorterat hushållsavfall. Produkten måste returneras till en lämplig återvinningscentral.
	Drifts- och förvaringstemperaturen får inte överstiga 5–40 °C.
	Läs bruksanvisningen före användning

3. Allmänna krav

3.1 Produktinformation

Tillverkare	Ropox A/S Ringstedgade 221, DK-4700 Næstved +45 55 75 05 00 Email: Info@ropox.com				
Varianter	Artikelnr	Modell	Längd	Färg	UDI
	40-40402	Straight	90cm	Grå	05707581014758
	40-40421	Wave	90cm	Grå	05707581014772
	40-40430	Straight med stödben	90cm	Grå	05707581014789
	40-40431	Wave med stödben	90cm	Grå	05707581014796
	40-40401	Straight	76cm	Grå	05707581014741
	40-40420	Wave	76cm	Grå	05707581014765
	40-40400	Straight	66cm	Grå	05707581014734
	40-40407	Straight	90cm	Röd	05707581004230
	40-40426	Wave	90cm	Röd	05707581004254
	40-40435	Straight med stödben	90cm	Röd	05707581004261
	40-40436	Wave med stödben	90cm	Röd	05707581004278
	40-40406	Straight	76cm	Röd	05707581004223
	40-40425	Wave	76cm	Röd	05707581004247
	40-40405	Straight	66cm	Röd	05707581004216
	Maximal användarvikt enligt DS/EN ISO 17966:2016	250 kg Modeller med stödben: 330 kg			
Utdragskraft i sidled	150 kg				
Förväntad livslängd	5 år				
MDR-klass 2017/745	Klass I				
Avsedda miljöer	Denna produkt får endast användas i: Professionell hälso- och sjukvård Privata hem				
Användningstemperatur	-5 °C till +40 °C Transport och förvaring +5 °C till +40 °C Användning				
Material i kontakt med patienten	Komponenter Arm Div. täckåpor Väggbeslag Gummihandtag	Beskrivning av materialet Aluminium med antimikrobiell färg PA 6 med antimikrobiell tillsats Rostfritt stål med antimikrobiell färg TPU med antimikrobiell tillsats			

Tillbehör	
Artikelnummer 40-40452 40-40450 40-40451	Modell/specifikationer Toalettpappershållare Höjdjusterbar enhet med snabbkoppling Höjdjusterbar enhet utan snabbkoppling

3.2 Produktbeskrivning

Toalettstöd ger ett stabilt stöd när användaren behöver resa sig upp eller sätta sig. För vissa personer gör det att de kan använda toaletten på egen hand.

3.3 Avsett syfte

För användare som behöver stöd för att sätta sig ner och resa sig från toaletten är toalettstöd ett utmärkt och handikappvänligt hjälpmedel. Personer med begränsad rörlighet kan använda toalettstöden som stöd när de går från stående till sittande och vice versa.

De finns också i två olika former och med olika viktbelastningar, så att man kan hitta bästa tänkbara toalettstöd beroende på individuell användare eller situation.

3.4 Avsedd användare

Den avsedda användaren kan omfatta alla som har läst och förstått denna bruksanvisning, med undantag för barn.

3.5 Kliniska funktioner

Denna produkt har ingen dokumenterad klinisk nytta för patienterna när den används på det sätt som tillverkaren avsett.

3.6 Produktens mått

40-40400 / 40-40405- Straight 66cm

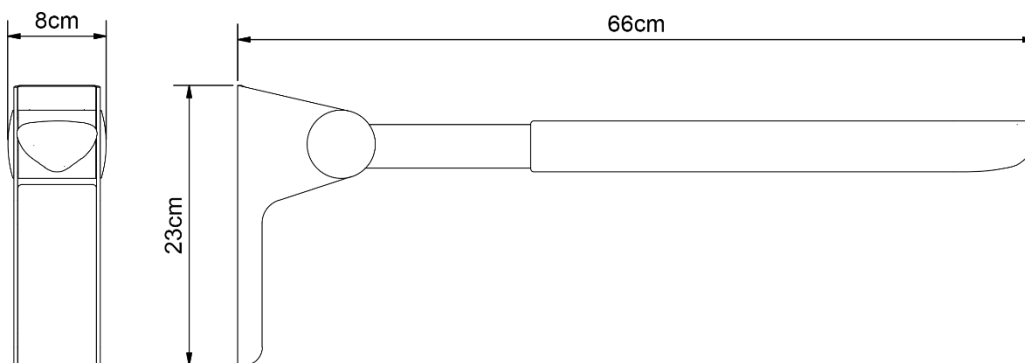

40-40401 / 40-40406 - Straight 76cm

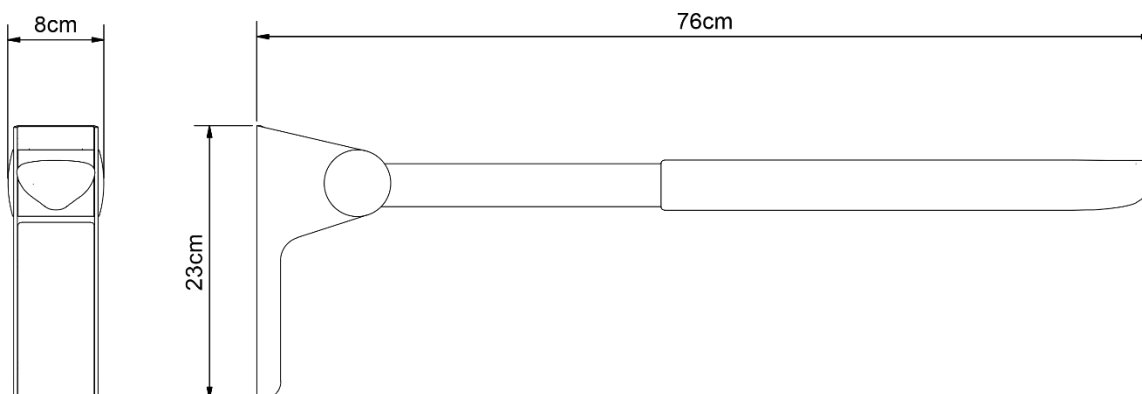

40-40402 / 40-40407 – Straight 90cm

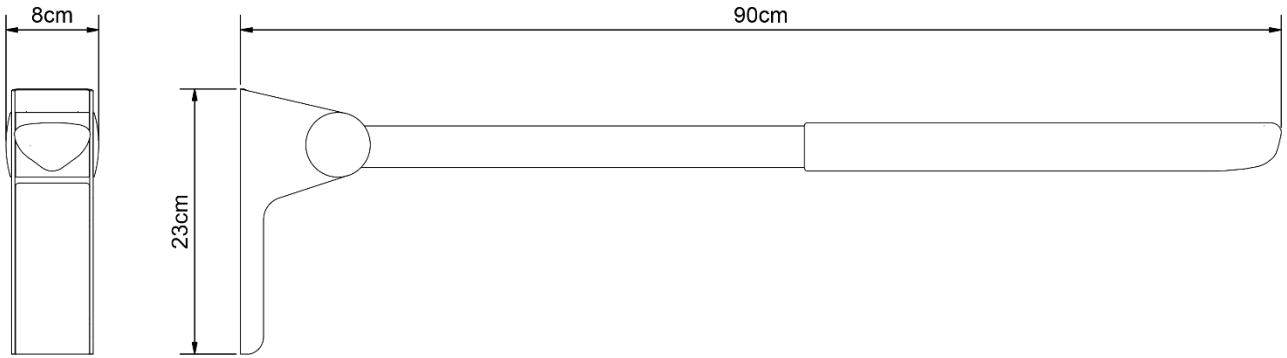

40-40420 / 40-40425 – Wave 76cm

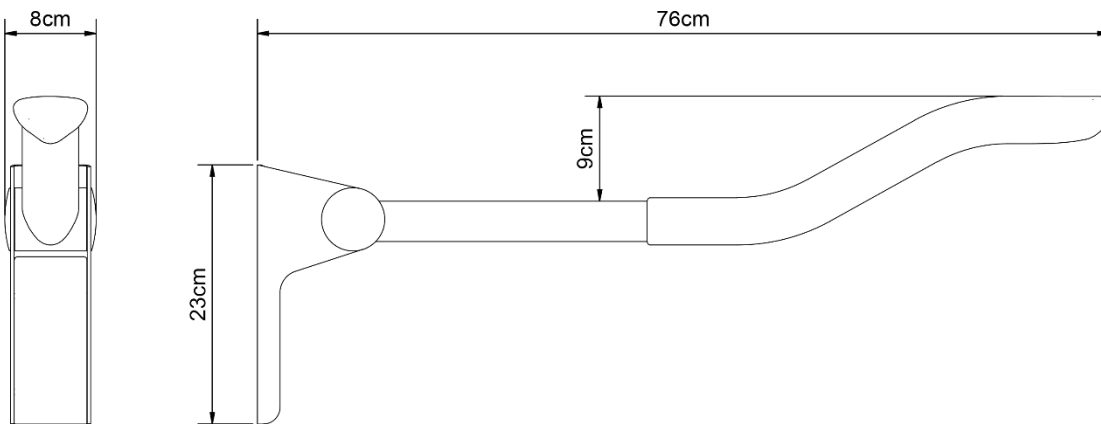

40-40421 / 40-40426 – Wave 90cm

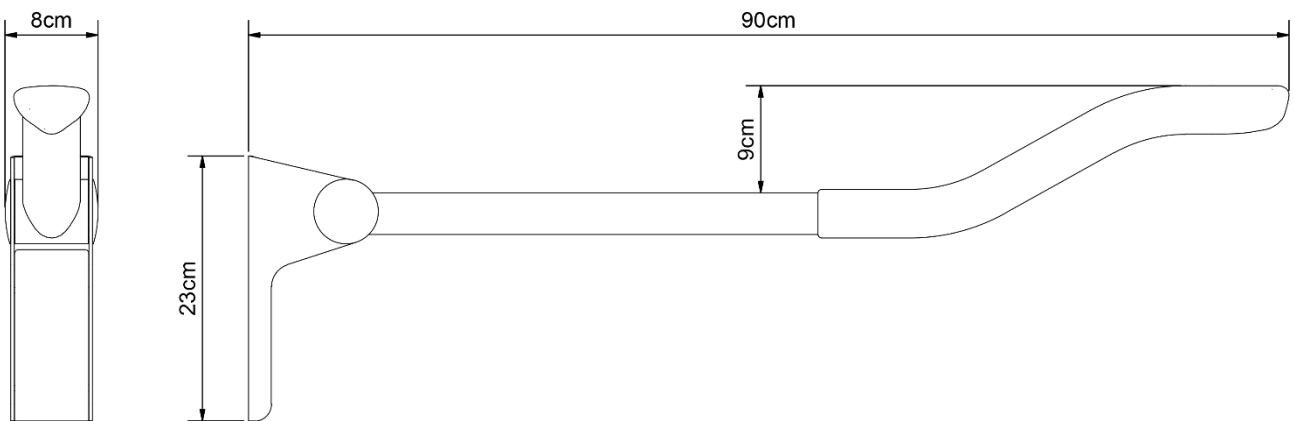

40-40430 / 40-40435 - Straight 90 cm med stödben

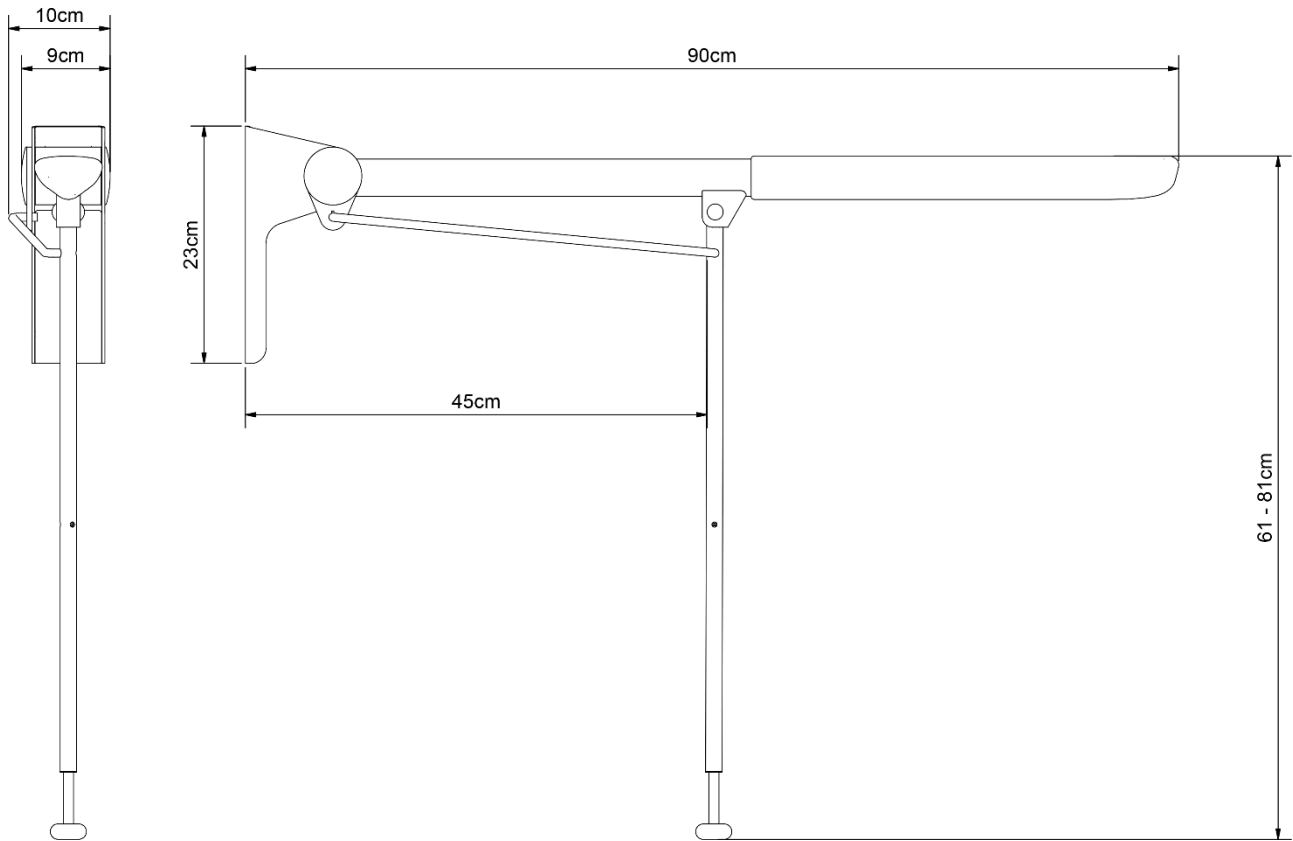

40-40431 / 40-40436 - Wave 90 cm med stödben

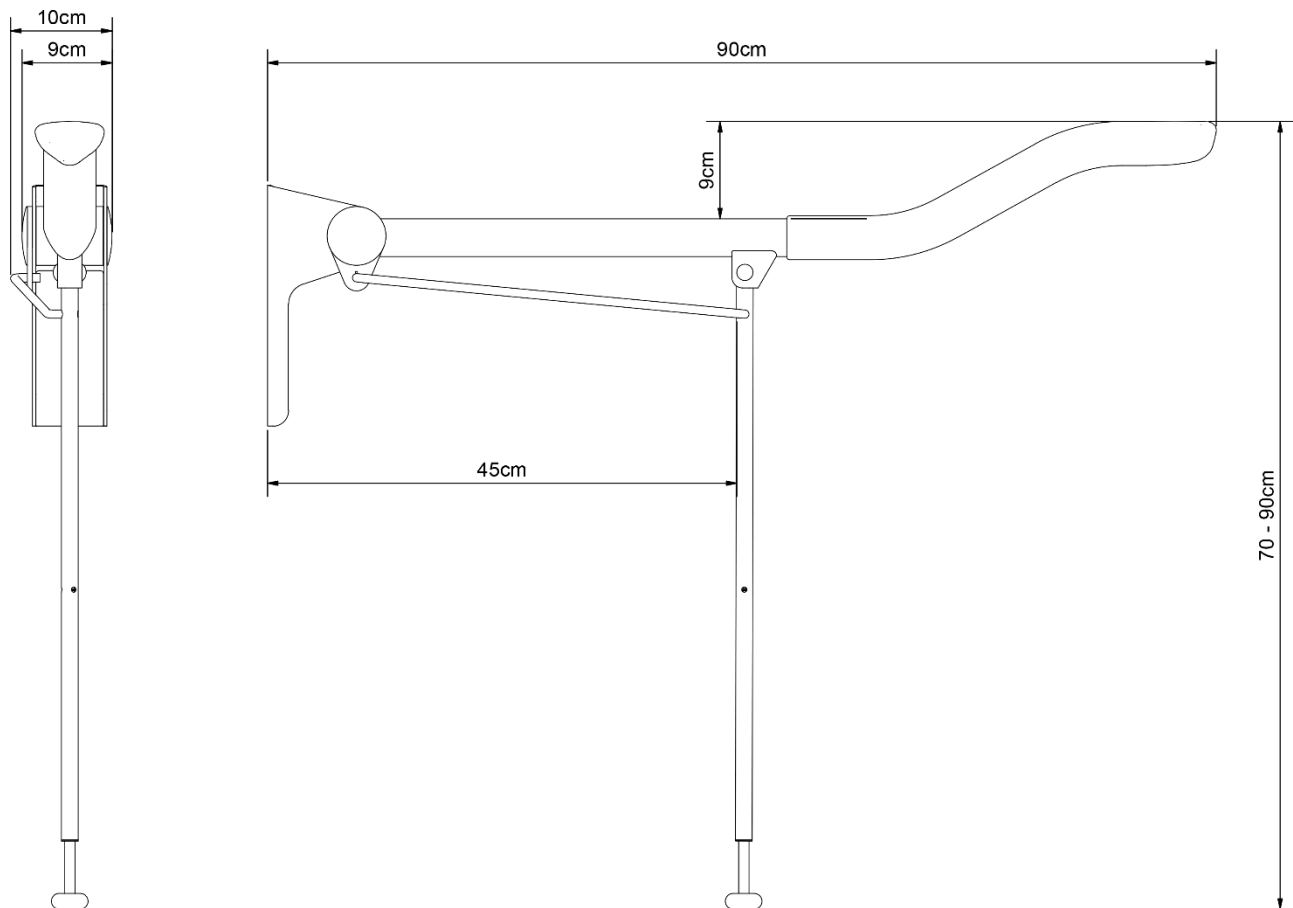

4. Användningsinstruktioner

4.1 Installationsgränssnitt

Alla Straight- och Wave-modeller

Konstruktion

Väggen måste vara tillverkad av ett material som lämpar sig för skruvmontering och som är godkänt för våtrum.

Det skuggade området anger det minsta området som behöver väggförstärkas. Förstärkning från golv till tak rekommenderas.

Alla toalettstöd är belastningstestade enligt SS/ISO 17966. Den maximala användarvikten är som följer:

Max. användarvikt enligt SS/ISO 17966

40-40400 / 40-40405: 250 kg
40-40401 / 40-40406: 250 kg
40-40402 / 40-40407: 250 kg
40-40420 / 40-40425: 250 kg
40-40421 / 40-40426: 250 kg
40-40430 / 40-40435: 330 kg
40-40431 / 40-40436: 330 kg

Max. dragbelastning för övre skruvar

40-40400 / 40-40405: 125 kg
40-40401 / 40-40406: 125 kg
40-40402 / 40-40407: 150 kg
40-40420 / 40-40425: 125 kg
40-40421 / 40-40426: 150 kg
40-40430 / 40-40435: 125 kg
40-40431 / 40-40436: 125 kg

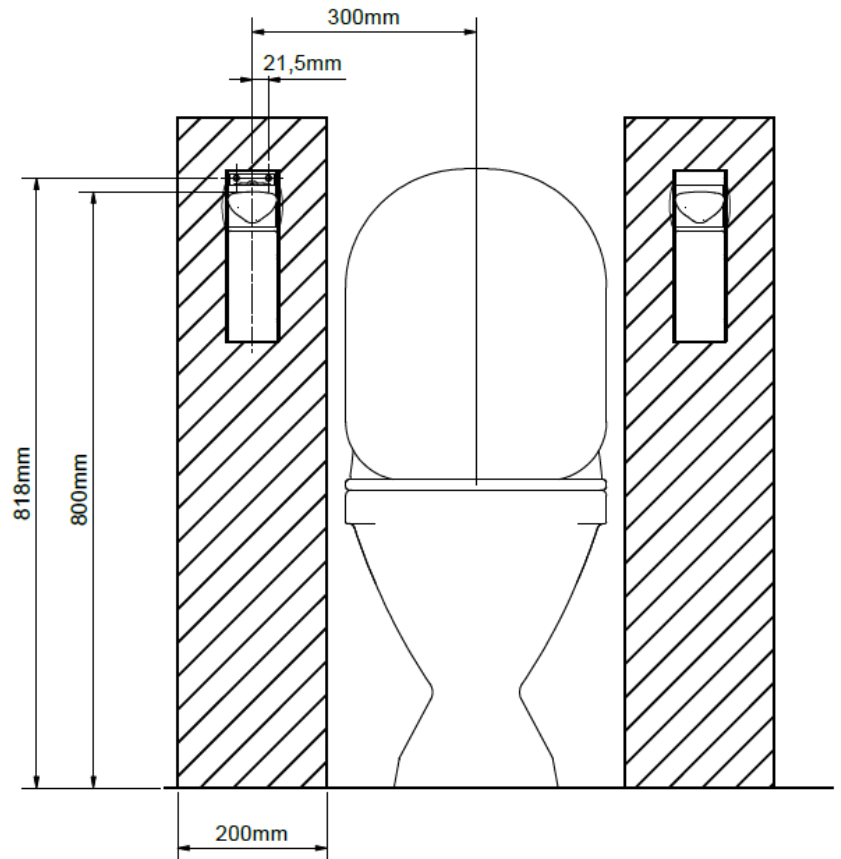

Obs

Alla mått bygger på att toalettstödet har en fast höjd på 800 mm över golvet nivå. Om denna höjd ändras, ska de rekommenderade måtten ändras i enlighet med detta.

Enheten levereras med en uppsättning skruvar (6 st) skruvar och expanderpluggar som är avsedda för montering på en betongvägg. Montören ska alltid bedöma väggens material, beskaffenhet och hållfasthet och använda skruvar och pluggar som är lämpliga för den specifika väggen.

Bifogat finns en monteringsmall med markeringar för de sex monteringshålerna på fästet.

Användarhöjder (toalettstödet övre kant) och installationshöjder (de översta hålen i mallen/beslagen).

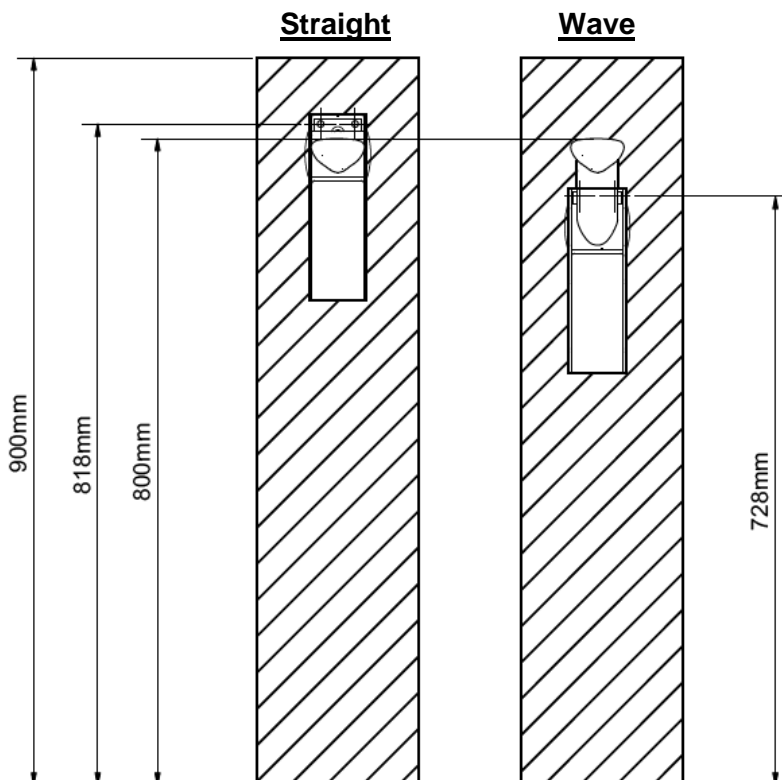

4.2 Monteringsvägledning

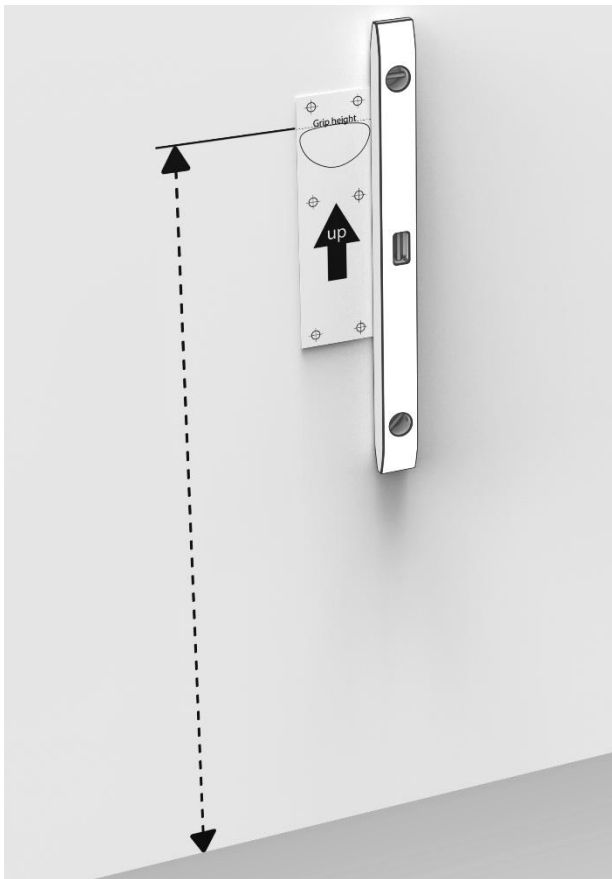

1. Använd den medföljande monteringsmallen för att markera hålen utifrån toalettstödet önskade höjd. Den streckade linjen på mallen markerar var greppets ovansida kommer att vara.
2. Borra hålen och montera lämpliga expanderpluggar.

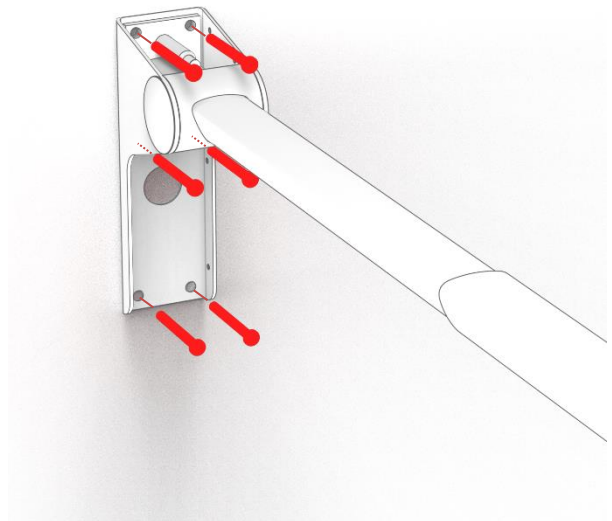

3. Skruva fast toalettstödet i väggen. Var försiktig så att du inte slår skruvdragaren mot cylindern när du monterar de övre skruvarna.

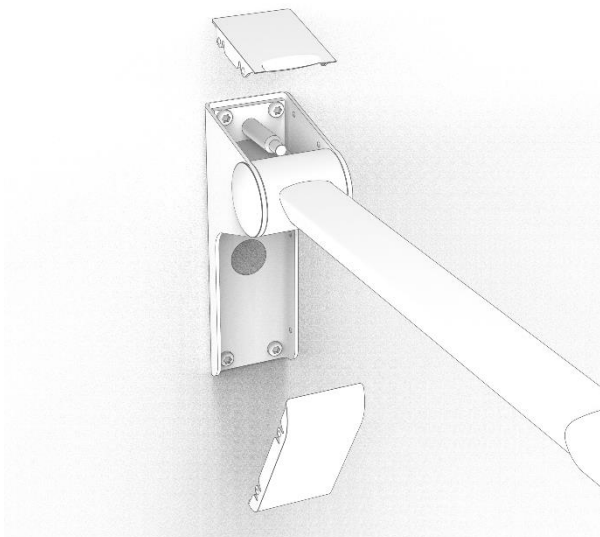

4. Montera den övre och nedre täckplattan.

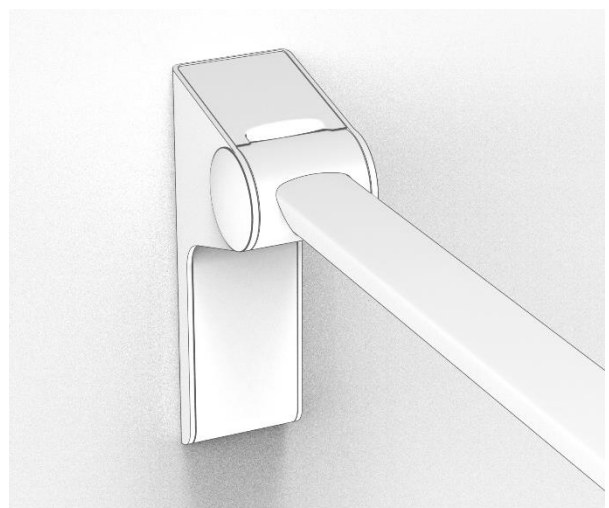

Varning!

Innan du använder produkten för första gången ska du alltid själv belastningstesta den. På så sätt kan du säkerställa att produkten sitter ordentligt fast på väggen. Om detta inte görs riskerar användaren allvarliga kroppsskador vid en fallolycka om toalettstödet inte är ordentligt fastsatt.

4.3 Användning av produkten

Toalettstödet kan vridas 90° till vertikalt läge. Stödet är utformat för att kunna lämnas i valfri position mellan 0° och 90° vinkel.

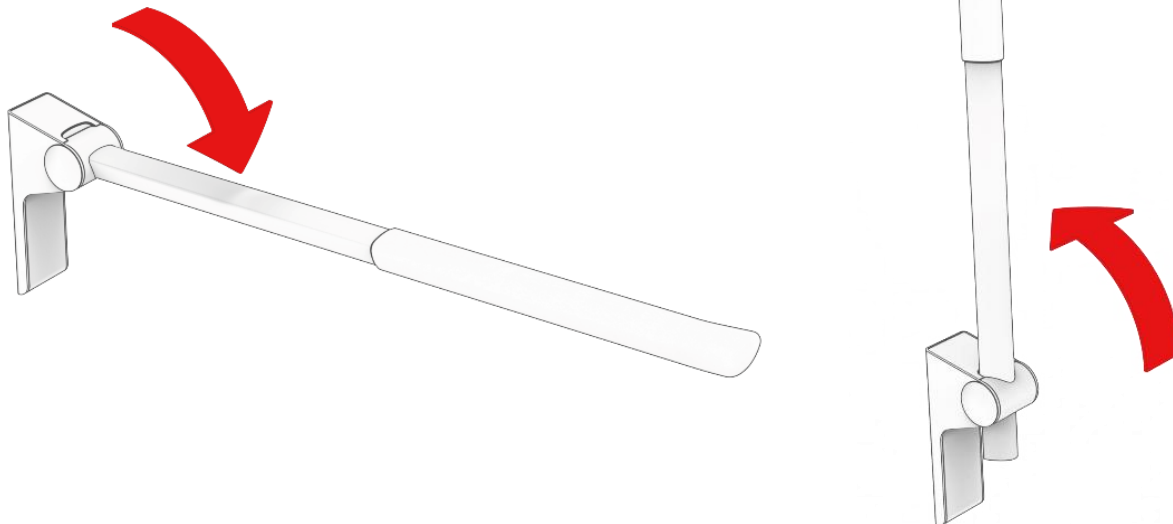

Varning!

Placera alltid produkten så att den kan röra sig fritt inom hela användningsområdet utan att stöta emot något föremål. Avvikelser från detta kan leda till att produkten förlorar sin stabilitet.

4.4 Användning av toalettpappershållare (tillval)

Montering av toalettpappershållare

Toalettpappershållare kan monteras på gummihandtaget som tillval

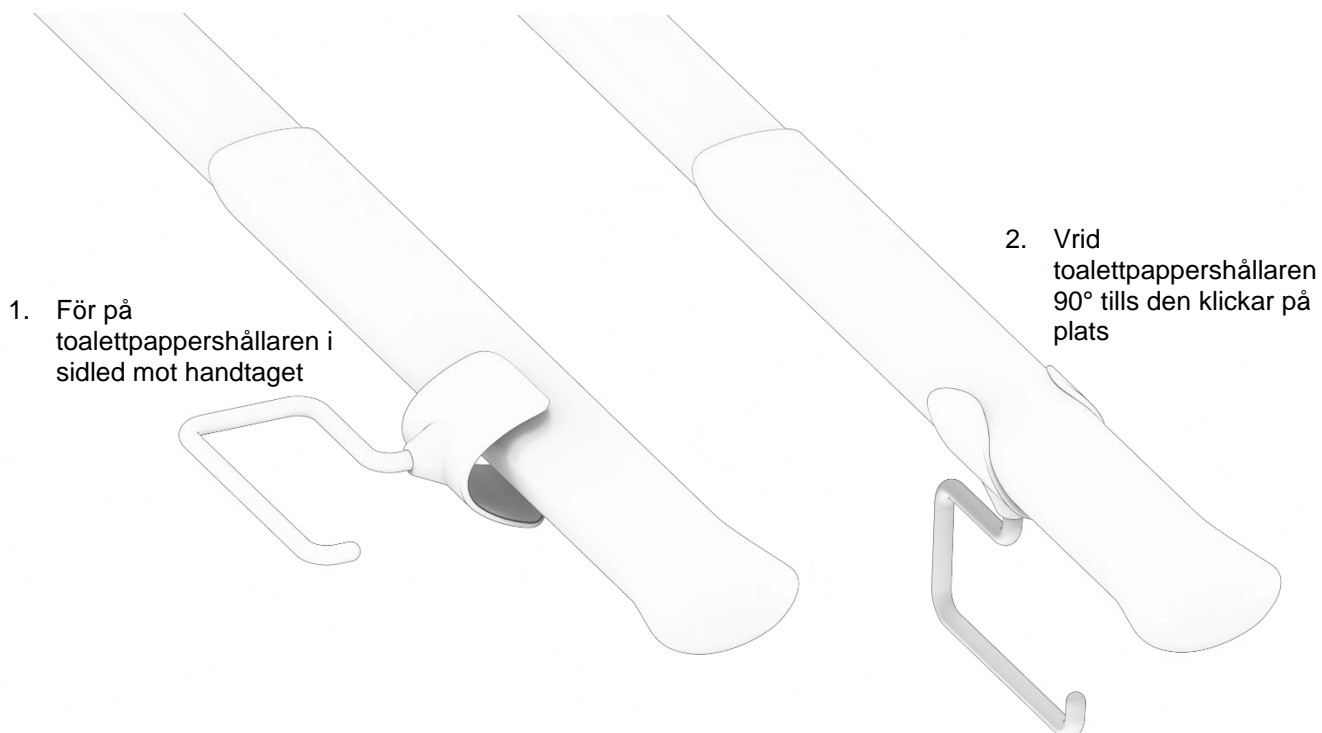

Toalettrullens riktning

Toalettpappershållaren kan anpassas för att hålla toalettrullen i två olika riktningar beroende på önskemål
Toalettpappershållaren måste tas bort innan riktningen kan ändras

1. Tryck upp bygelns så att den lyfts upp med plastdelen

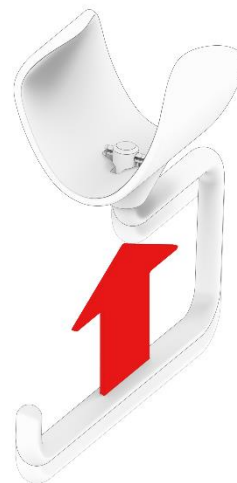

2. När spännstiftet är fritt från plasten kan bygelns vridas 90° och dras ned i plastdelen

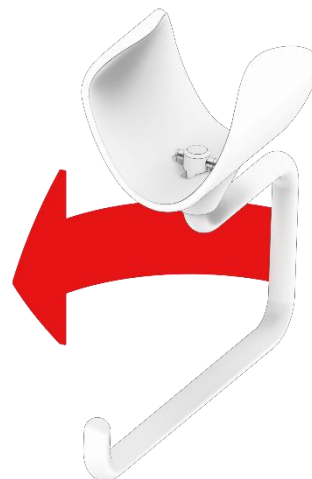

3. Toalettpappershållaren kan nu monteras på toalettstödet igen

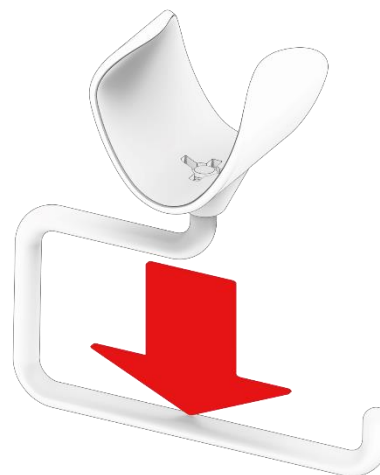

4.5 Justering av friktionsskivor

I vissa fall kan det hända att toalettstödet inte längre kan sättas i en viss position mellan 0° och 90°, utan faller ned till 0° igen. I så fall bör friktionsskivorna justeras på nytt. Detta görs genom att följa dessa tre steg:

- 1) Ta bort de runda sidokåporna, t.ex. med en liten, platt skruvmejsel
- 2) Använd en Torx 20-skruvdragare för att dra åt en eller båda skruvarna. Testa efterhand om toalettstödet sitter ordentligt. Var försiktig så att du inte drar åt skruvarna för hårt, eftersom det kan göra stödet onödigt svårt att justera.
- 3) Sätt tillbaka de två sidokåporna genom att trycka in de två snäppflikarna i motsvarande hål.

4.6 Säker användning

	Var försiktig! <ul style="list-style-type: none">• Toalettstödet arm blir hal när den är våt• Var försiktig så att du inte klämmer fingrarna när du fäller toalettstödet arm uppåt/nedåt• Vårdgivaren eller annan person kan få foten under stödbenet när det fälls ner
---	--

5. Rengöring

Rengöring kan göras med ljummet vatten och ett lämpligt universalrengöringsmedel. Använd en trasa eller mjuk svamp för att tvätta produkten. Torka av produkten med en urvriden trasa.

För ytdesinfektion får klorbaserade desinfektionsmedel användas i enlighet med produktspecifikationen och säkerhetsföreskrifterna för dessa produkter, dock inte en lösning som innehåller mer än 1 000 ppm aktivt klor.

På samma sätt får etanolbaserade desinfektionsmedel användas i enlighet med produktspecifikationen och säkerhetsföreskrifterna för dessa produkter.

Följande medel har testats av Ropox och kan användas, förutsatt att de späds ut enligt produktanvisningarna.

5.1 Förhandsgodkända desinfektionsmedel

Handelsnamn	Lösning
Diversey Suma Tab D4	1 000 ppm
Rodalon ®	Etanol 70% v/v

Omedelbart efter rengöring eller desinfektion måste produkten torkas av med en trasa som vridits ur i rent vatten och sedan en torr trasa, eftersom vissa material annars kan bli missfärgade och fläckiga och ytbeläggningen kan försämrats.

Tänk på att efter långvarig användning av produkten, med regelbundna rengöringsintervall, kan man räkna med att vissa ytor förlorar en del av sin ursprungliga glans eller färg. Produkten kan desinficeras oavsett.



	Viktigt! <p>Använd inte rengöringsmedel som innehåller slipmedel, t.ex. skurpulver, stålull eller skursvamp.</p> <p>Denna produkt är inte avsedd att steriliseras. Autoklavering och sterilisering utöver det normala kan förändra produktens säkerhet och funktion.</p>
---	---

6. Underhåll

Toalettstödet är underhållsfritt. Av säkerhetsskäl rekommenderar vi dock att du regelbundet kontrollerar alla skruvförband och rörliga delar för att säkerställa att inga delar sitter löst och att väggfästena är intakta.

	Obs! <p>Underlåtenhet att utföra regelbundet underhåll kan leda till att produktens funktion och säkerhet försämrats.</p>
---	--

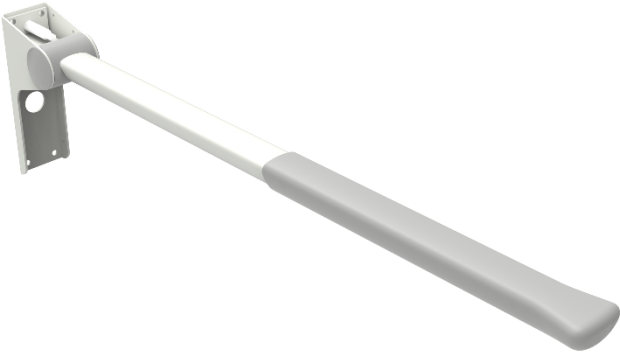
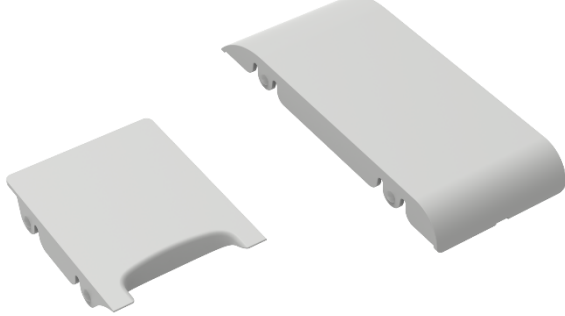
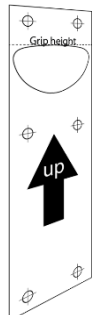
7. Lista över komponenter

<p>1 st toalettstöd, modellen varierar</p> 	<p>1 st övre täckplatta 1 st nedre täckplatta</p> 
<p>1 st mall</p> 	<p>1 uppsättning väggpluggar och skruvar</p> 

	<p>Obs!</p> <p>Ropox kommer att göra reservdelslistor och kopplingscheman tillgängliga för extra underhåll och reparation utöver vad som beskrivs i denna manual. Reparationer utöver vad som beskrivs i denna manual får endast utföras av Ropox utsedda servicepersonal.</p>
---	---

8. Miljöhänsyn

Produkten är inte avsedd att slängas som hushållsavfall. Korrekt demontering, sortering och bortskaffande av komponenter måste utföras av avfallshanteringen.



Komponent	Rekommendation för avfallshandtering
Täckplattor	Restavfall
Toalettstöd	Metall
Gummihandtag	Restavfall

9. Rapportering av incidenter/olyckor

Tillverkaren av denna produkt rekommenderar att alla incidenter/olyckor med denna produkt som uppfyller alla följande kriterier rapporteras till behörig myndighet samt till tillverkaren.

1. *En incident/ett olycksfall har inträffat – eller hade kunnat inträffa.*
2. *Den medicintekniska produkten anses vara en bidragande orsak till händelsen.*
3. *Incidenten/olyckan fick – eller kunde ha fått – någon av följande konsekvenser:*
 - *Dödsfall – en patient, användare eller tredje part avlider*
 - *En allvarlig försämring av patientens, användarens eller tredje parts hälsotillstånd, i form av:*
 - *1. Livshotande sjukdom,*
 - *2. Permanent skada eller men.*
 - *3. Nödvändig medicinsk eller kirurgisk behandling för att förhindra livshotande sjukdom, permanent skada eller men.*
 - *4. Fosterdöd, fosterskada eller medfödda missbildningar.*



Ropox A/S

Ringstedgade 221
DK-4700 Næstved

Telefon: +45 55 75 05 00

E-post: info@ropox.dk

www.ropox.dk