

ROPOX™

BETTER WAYS TO BETTER DAYS

- A PART OF AddLife®



Toiletsteunen



Gebruikershandleiding

Deze folder moet altijd bij het product worden bewaard.

Inhoud

1. Uitleg van symbolen.....	3
2. Veiligheid.....	3
2.1 Productmarkering	5
3. Algemene vereisten.....	6
3.1 Productinformatie	6
3.2 Productbeschrijving	6
3.3 Beoogd gebruik	7
3.4 Beoogde operator	7
3.5 Klinische functies	7
3.6 Productafmetingen	7
4. Gebruiksaanwijzing.....	10
4.1 Montage-interfaces	10
4.2 Montage-instructies	12
4.3 Bediening van het product	13
4.4 Gebruik van toiletrolhouder (optioneel)	13
4.5 Wrijvingsschijven afstellen	14
4.6 Veilig gebruik.....	15
5. Schoonmaken	15
5.1 Vooraf goedgekeurde ontsmettingsmiddelen	15
6. Onderhoud	15
7. Onderdelenlijst	16
8. Milieu	16
9. Rapportage incidenten/ongevallen.....	17

1. Uitleg van symbolen

Waarschuwing Indicatie van een mogelijk gevaarlijke situatie. Als dit niet wordt vermeden, kan dit leiden tot ernstig letsel of overlijden.	
Voorzichtig Indicatie van een mogelijk gevaarlijke situatie die kan leiden tot licht of matig lichamelijk letsel. Het symbool wordt ook gebruikt om te waarschuwen voor onjuist gebruik.	
Belangrijk Dit symbool vestigt de aandacht op het juiste gebruik en hantering van het product.	

2. Veiligheid

	<p>Deze handleiding moet voor gebruik worden gelezen en begrepen. Bewaar deze handleiding altijd in de buurt van het product.</p> <p>Het gebruik, de installatie en het onderhoud van dit product moeten worden uitgevoerd in overeenstemming met deze handleiding om gevaarlijke situaties te voorkomen die kunnen leiden tot persoonlijk letsel.</p> <p>Gebruik het product nooit op een andere manier dan aangegeven in deze handleiding. Elke afwijking hiervan kan leiden tot persoonlijk letsel, gevaarlijke situaties en/of schade aan het product.</p> <p>De persoon die dit product installeert en gebruikt als operator of patiënt moet toegang hebben tot de noodzakelijke veiligheidsinformatie in deze handleiding.</p>
--	--



Voer geen reparaties, demontage of montage, eigen toevoegingen, aanpassingen of wijzigingen aan het product uit die verder gaan dan wat in deze handleiding wordt beschreven. Deze moeten worden uitgevoerd door geautoriseerd Ropox-personeel. Voer geen onderhoud uit wanneer het product bij een patiënt wordt gebruikt.

Dit apparaat mag worden gebruikt door kinderen vanaf 8 jaar en personen met beperkte fysieke, zintuiglijke of mentale capaciteiten of een gebrek aan ervaring en kennis, mits zij onder toezicht staan of instructie hebben gekregen over het veilige gebruik van het apparaat en zij de gevaren begrijpen. Laat kinderen niet met het apparaat spelen. Reiniging en gebruikersonderhoud mogen niet worden uitgevoerd door kinderen zonder toezicht.

Gebruik het product niet als het defect of beschadigd is totdat het gerepareerd of vervangen is.



De informatie in deze handleiding is gebaseerd op een correcte installatie in overeenstemming met de installatie-instructies voor dit product.

Ropox kan niet aansprakelijk worden gesteld als het product wordt gebruikt op een manier die afwijkt van wat in deze handleiding en/of installatie-instructies staat.

Ropox behoudt zich het recht voor deze handleiding en referentiedocumenten zonder voorafgaande kennisgeving te wijzigen.

2.1 Productmarkering

14-11-24
 **REF** 40-40125-2 **SN** N45-8279

Support arm **UK CA** IP X6

Ropox Toilet Support Arm - Straight
 Fold-up, wall mounted, length 90 cm
 Max load: 250 kg Mass of product: 2,4 kg





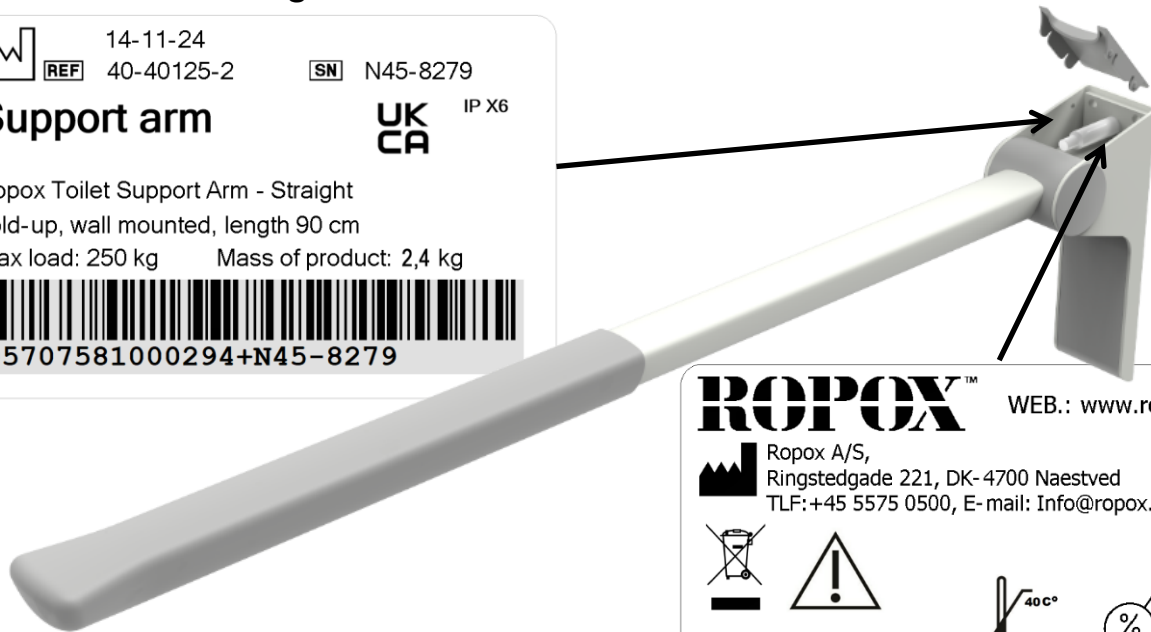

05707581000294+N45-8279

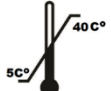

ROPOX™ WEB.: www.ropox.dk

 Ropox A/S,
 Ringstedgade 221, DK- 4700 Naestved
 TLF: +45 5575 0500, E-mail: Info@ropox.dk

CE **MD** Transport & storage

	Dit product heeft een CE-markering in overeenstemming met: de Europese Verordening (EU) 2017/745 betreffende medische hulpmiddelen Richtlijn 2001/83/EG van de Raad, RoHS
	Naam en adres van de fabrikant
	Productiedatum
REF	Artikelnummer
SN	Serienummer
	Raadpleeg de handleiding voor belangrijke veiligheidsinformatie, waarschuwingen en voorzorgsmaatregelen.
	Mag niet afgevoerd worden als ongesorteerd huishoudelijk afval. Het product moet worden ingeleverd bij een geschikt recyclingcentrum
	De bedrijfs- en opslagtemperatuur mag niet hoger zijn dan 5-40°C.
	Lees de gebruiksaanwijzing voor gebruik

3. Algemene vereisten

3.1 Productinformatie

Fabrikant	Ropox A/S Ringstedgade 221, DK-4700 Næstved +45 55 75 05 00 E-mail: Info@ropox.com				
Varianten	Artikelnr.	Model	Lengte	Kleur	UDI
	40-40402	Straight	90cm	Griis	05707581014758
	40-40421	Wave	90cm	Griis	05707581014772
	40-40430	Recht met steunpoten	90cm	Griis	05707581014789
	40-40431	Wave met steunpoten	90cm	Griis	05707581014796
	40-40401	Straight	76cm	Griis	05707581014741
	40-40420	Wave	76cm	Griis	05707581014765
	40-40400	Straight	66cm	Griis	05707581014734
	40-40407	Straight	90cm	Rood	05707581004230
	40-40426	Wave	90cm	Rood	05707581004254
	40-40435	Recht met steunpoten	90cm	Rood	05707581004261
	40-40436	Wave met steunpoten	90cm	Rood	05707581004278
	40-40406	Straight	76cm	Rood	05707581004223
	40-40425	Wave	76cm	Rood	05707581004247
	40-40405	Straight	66cm	Rood	05707581004216
Max. gebruikersgewicht volgens DS/EN ISO 17966:2016	250 kg Modellen met steunpoten: 330 kg				
Zijdelingse uittrekracht	150 kg				
Verwachte levensduur	5 jaar				
MDR-klasse 2017/745	Klasse I				
Beoogde omgeving	Dit product mag alleen worden gebruikt in: Professionele gezondheidszorg Privéwoningen				
Toepassingstemperatuur	-5°C tot +40°C Vervoer en opslag +5°C tot +40°C Toepassing				
Materialen in contact met patiënt	Onderdelen Arm Div. Afdekkappen Muurbeslag Rubberen grip	Materiaalbeschrijving Aluminium met antimicrobiële verf PA 6 met antimicrobieel additief Roestvrij staal met antimicrobiële verf TPU met antimicrobieel additief			

Accessoires	
Artikelnummer	Model/specificaties
40-40452	Toiletrolhouder
40-40450	In hoogte verstelbare unit met snelontkoppeling
40-40451	In hoogte verstelbare eenheid zonder snelontkoppeling

3.2 Productbeschrijving

Toiletsteunen geven de gebruiker stabiele ondersteuning bij opstaan of gaan zitten. Voor sommigen is dit precies de hulp die ze nodig hebben om zelfredzaam te blijven bij bezoeken aan het toilet.

3.3 Beoogd gebruik

Voor gebruikers die ondersteuning nodig hebben om te gaan zitten en op te staan van het toilet, zijn toiletsteunen een geweldig handicapvriendelijk hulpmiddel. Mensen met beperkte mobiliteit kunnen de toiletsteunen gebruiken om zichzelf te ondersteunen wanneer ze van een staande naar een zittende houding gaan en omgekeerd.

Ze zijn ook verkrijgbaar in twee verschillende vormen en met verschillende gewichtsbelastingen, waardoor het mogelijk is om de best mogelijke toiletsteun te vinden voor de individuele gebruiker of situatie.

3.4 Beoogde operator

De beoogde operator kan iedereen zijn die deze handleiding heeft gelezen en begrepen. Kinderen zijn echter uitgesloten.

3.5 Klinische functies

Dit product biedt geen klinisch bewezen voordeel voor patiënten wanneer het wordt gebruikt zoals bedoeld door de fabrikant.

3.6 Productafmetingen

40-40400 / 40-40405 – Straight 66cm

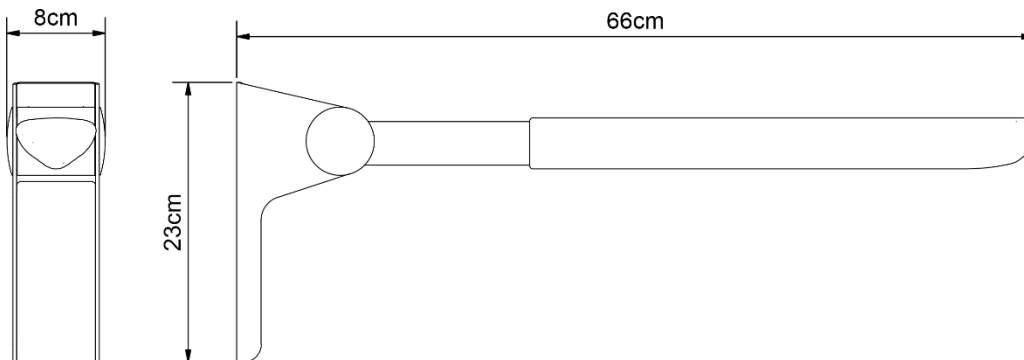

40-40401 / 40-40406 – Straight 76cm

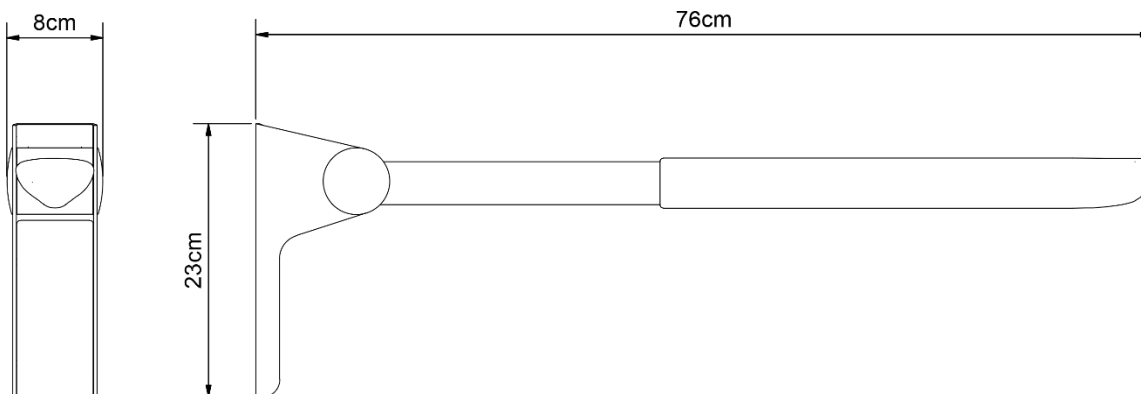

40-40402 / 40-40407 – Straight 90cm

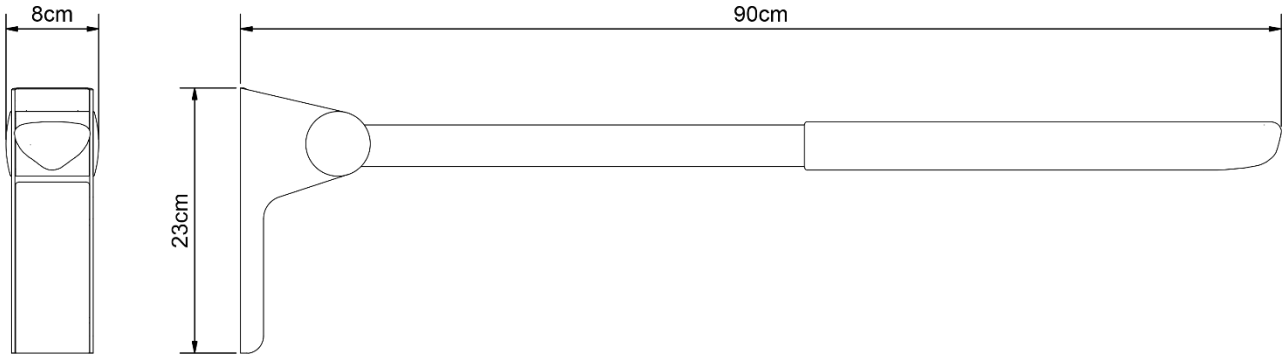

40-40420 / 40-40425 – Wave 76cm

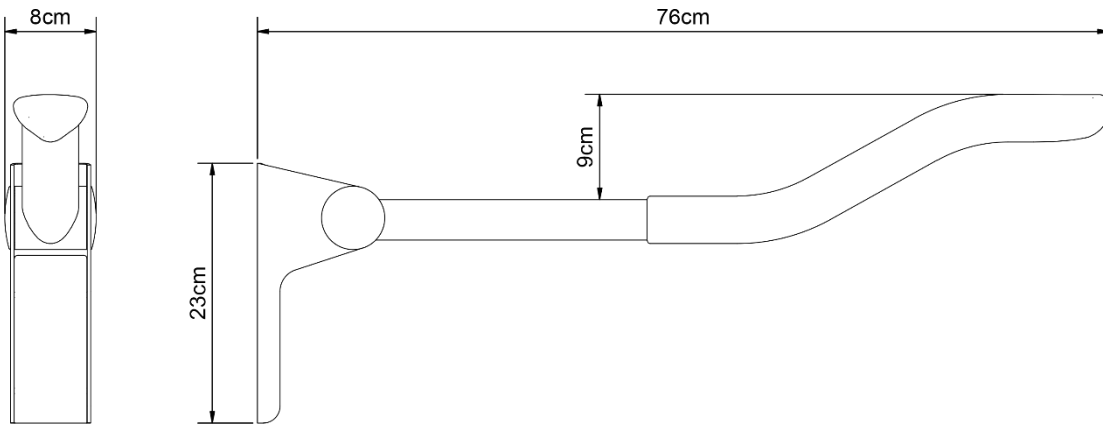

40-40421 / 40-40426 – Wave 90cm

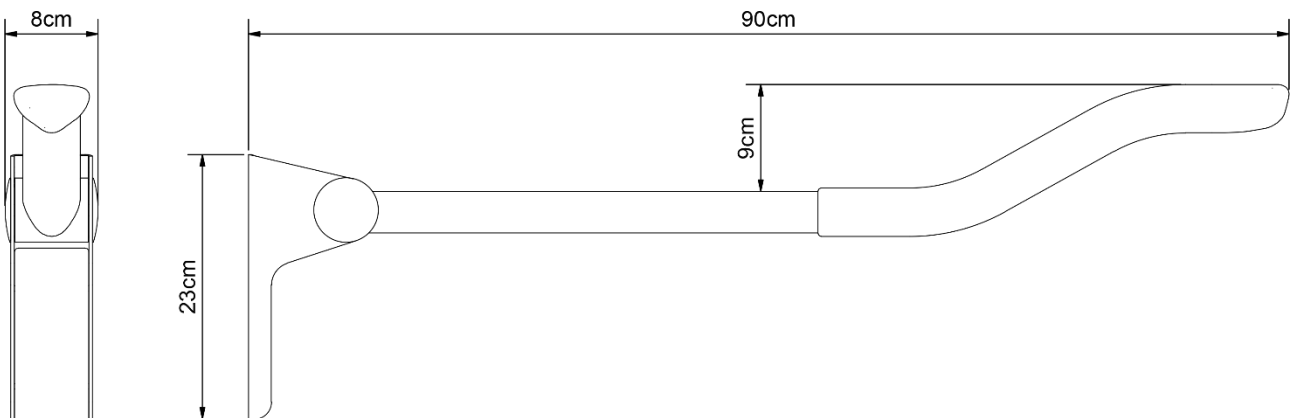

40-40430 / 40-40435 – Straight 90cm met steunpoten

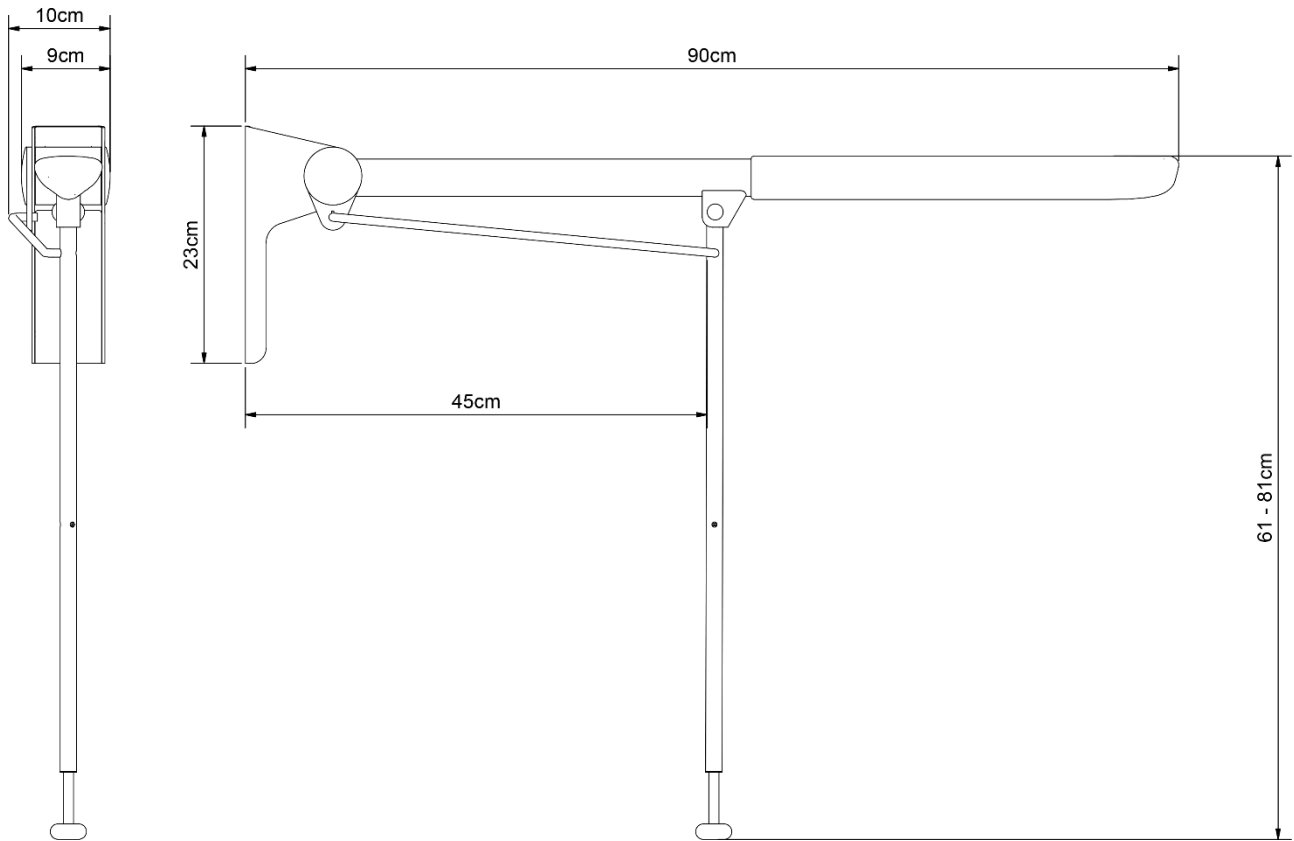

40-40431 / 40-40436 - Wave 90cm met steunpoten

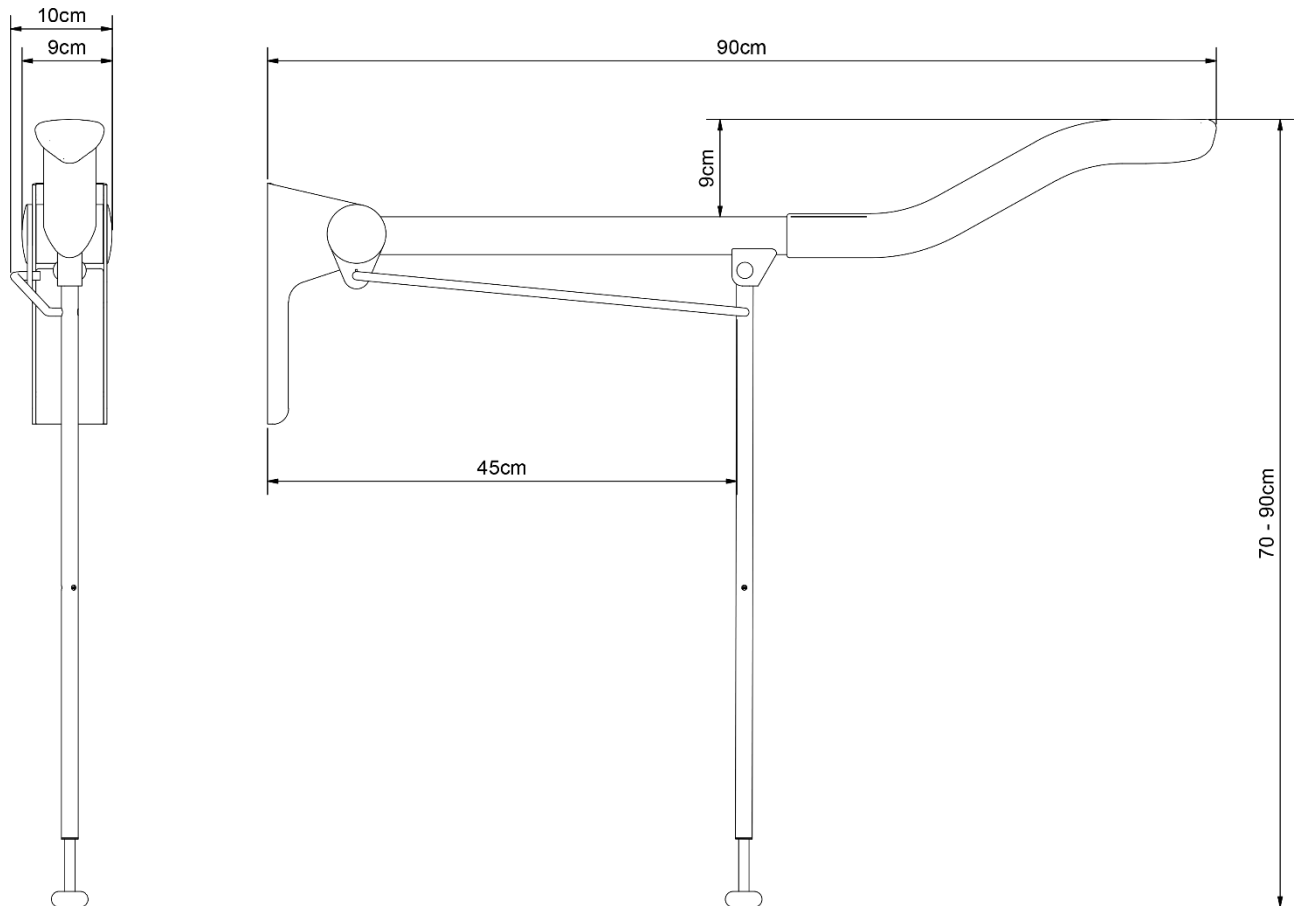

4. Gebruiksaanwijzing

4.1 Montage-interfaces

Alle modellen Straight en Wave

Constructie

De wand moet gemaakt zijn van schroefvast materiaal dat is goedgekeurd voor natte ruimtes. Het gearceerde gebied geeft de minimale oppervlakte voor versterking van de wand aan. De versterking wordt bij voorkeur aangebracht van vloer tot plafond.

Alle toiletsteunen zijn getest volgens DS/ISO 17966, het maximale gebruikersgewicht is vastgesteld op:

Max. gebruikersgewicht volgens DS/ISO 17966

40-40400 / 40-40405: 250 kg
40-40401 / 40-40406: 250 kg
40-40402 / 40-40407: 250 kg
40-40420 / 40-40425: 250 kg
40-40421 / 40-40426: 250 kg
40-40430 / 40-40435: 330 kg
40-40431 / 40-40436: 330 kg

Max. trekkracht in bovenste schroeven

40-40400 / 40-40405: 125 kg
40-40401 / 40-40406: 125 kg
40-40402 / 40-40407: 150 kg
40-40420 / 40-40425: 125 kg
40-40421 / 40-40426: 150 kg
40-40430 / 40-40435: 125 kg
40-40431 / 40-40436: 125 kg

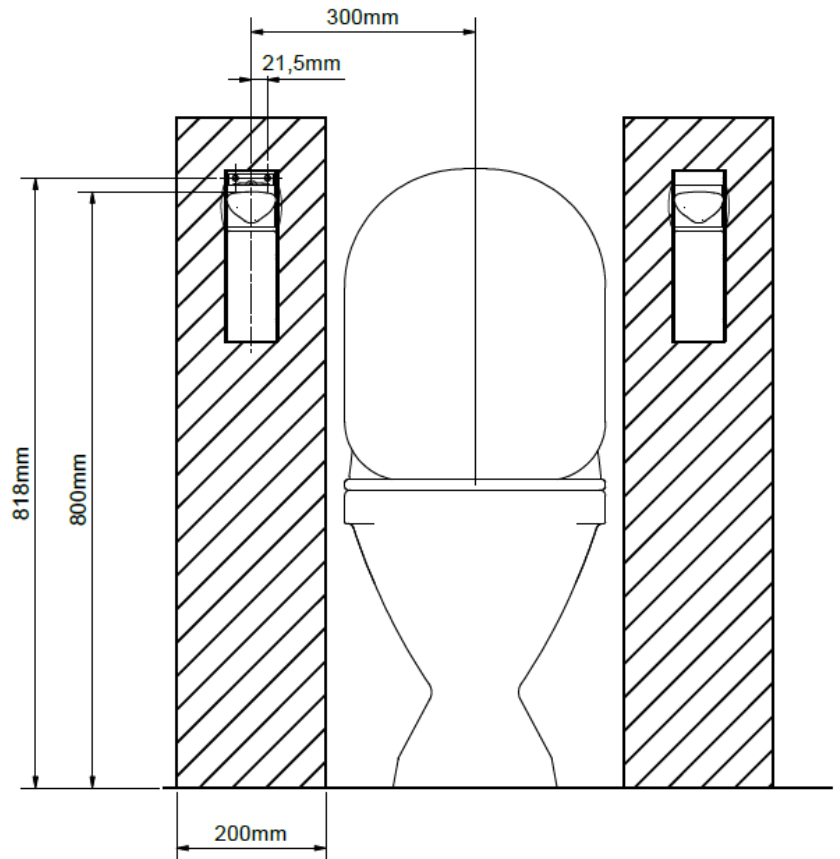

Let op

Alle maten zijn gebaseerd op een vaste hoogte van de toiletsteun van 800 mm boven vloerniveau. Als deze maat moet worden gewijzigd, moeten alle andere aanbevolen maten dienovereenkomstig worden gewijzigd.

De eenheid wordt geleverd met een set (6 stuks) schroeven en muurpluggen die bedoeld zijn voor montage op een betonnen muur. De installateur moet altijd het materiaal, de aard en de sterkte van de muur beoordelen en geschikte schroeven en pluggen gebruiken voor dit specifieke type muur.

Bijgevoegd is een montagesjabloon met daarop de 6 montagegaten voor de beugel.

Gebruikershoogten (bovenkant toiletsteun) en installatiehoogten (bovenste gaten in sjabloon/beugel).

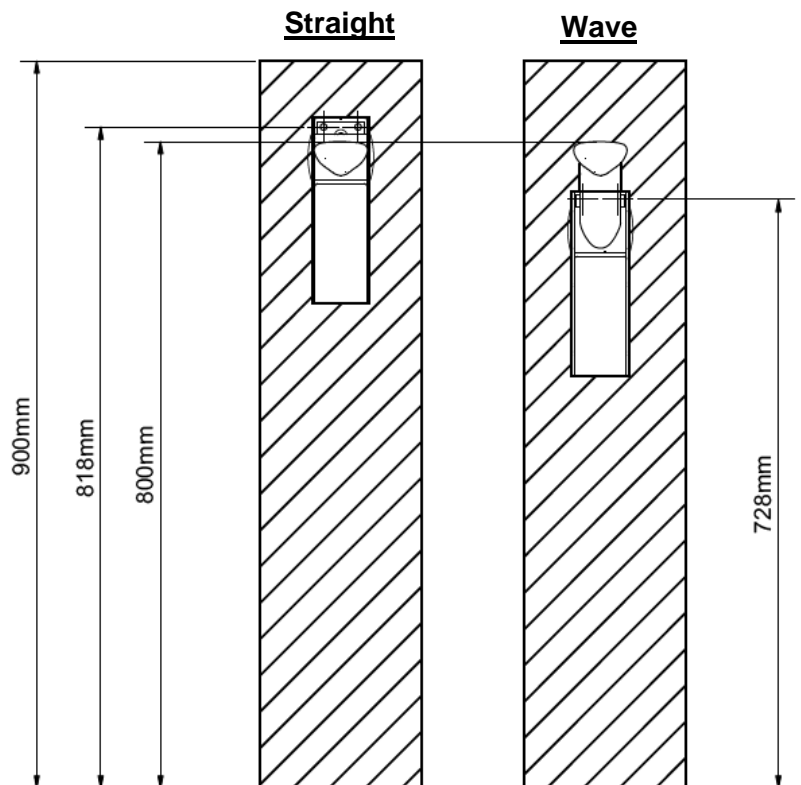

4.2 Montage-instructies



1. Gebruik de meegeleverde montagesjabloon om de gaten te markeren op basis van de gewenste hoogte van de toiletsteun. De stippellijn op de sjabloon geeft aan waar de bovenkant van het handvat komt.

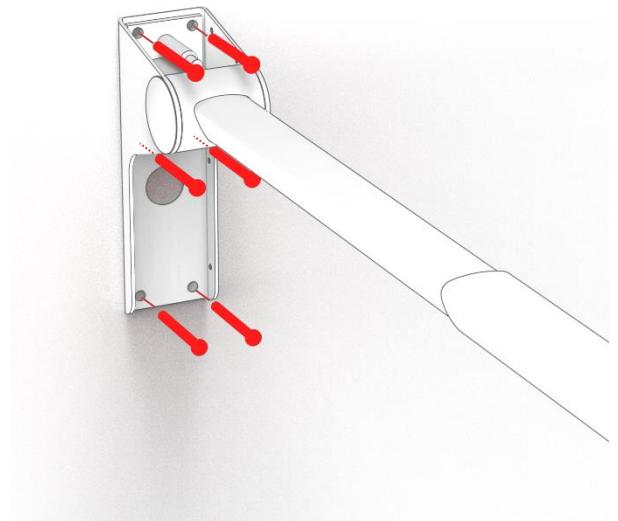

3. Schroef de toiletsteun aan de muur. Pas op dat u de schroevendraaier niet tegen op de steun laat rusten bij het installeren van de bovenste schroeven.
4. Zet de bovenste en onderste afdekplaat vast.

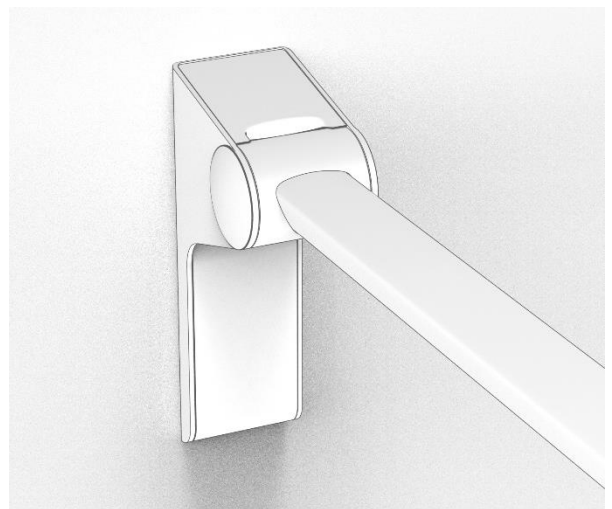
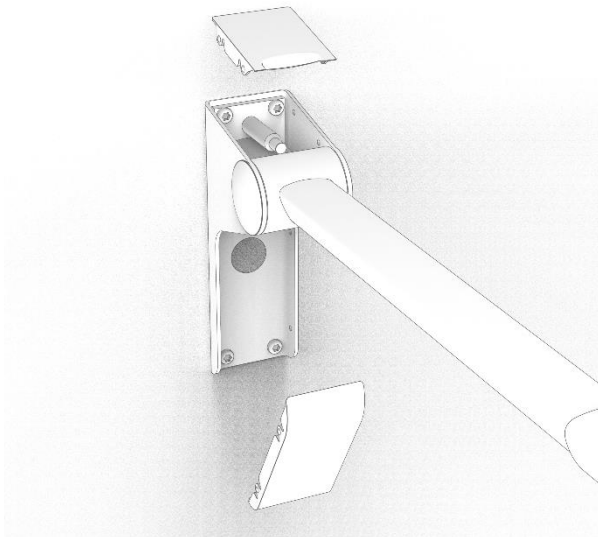

Waarschuwing!

Voordat het product voor de eerste keer gebruikt gaat worden, moet je het altijd zelf testen. Dit is om te controleren dat het product goed aan de muur bevestigd is. Als dit niet gebeurt, riskeert de gebruiker ernstig lichamelijk letsel door een valongeluk als de toiletsteun niet goed is bevestigd.

4.3 Bediening van het product

De toiletsteun kan 90° draaien naar verticale positie. De steun is zo ontworpen dat hij in elke positie tussen een hoek van 0° en 90° kan blijven staan.

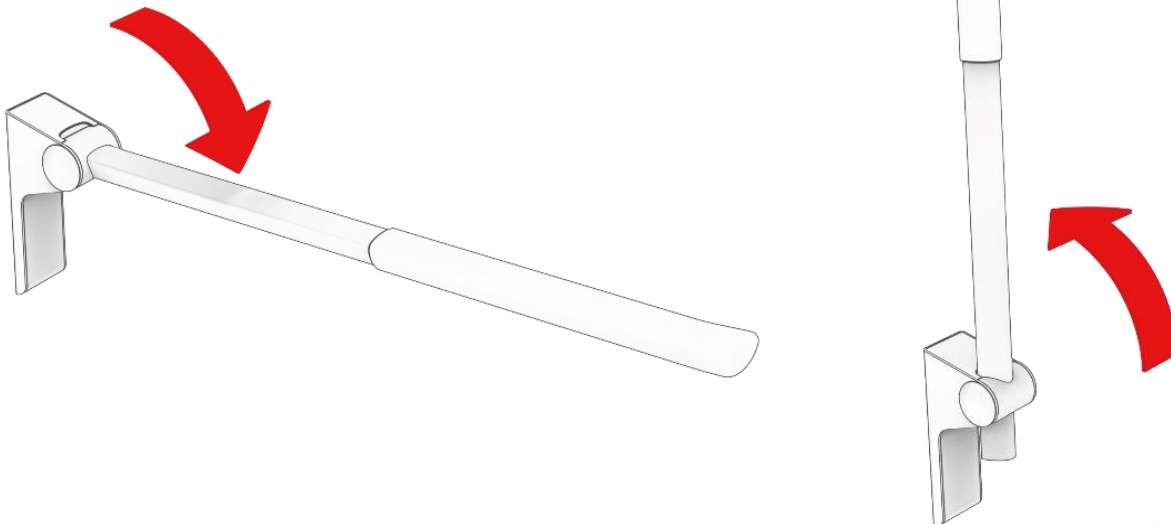

Waarschuwing!

Plaats het product altijd zo dat het vrij door het toepassingsgebied kan bewegen zonder tegen voorwerpen aan te botsen. Door hiervan af te wijken kan de productstabiliteit minder worden.

4.4 Gebruik van toiletrolhouder (optioneel)

Installatie van toiletrolhouder

De toiletrolhouder kan optioneel worden gemonteerd op de rubberen

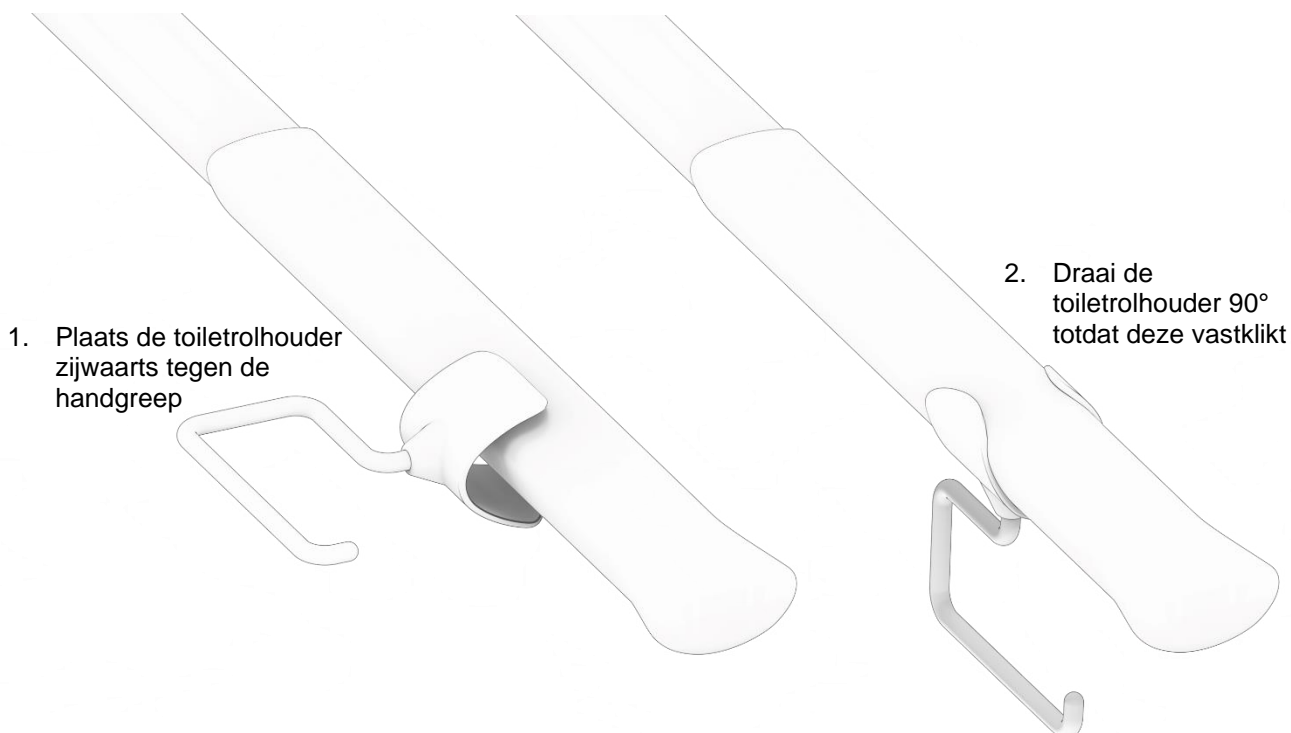

Oriëntatie van de toiletrol

De toiletrolhouder kan naar wens worden aangepast om de toiletrol in twee verschillende richtingen te plaatsen
De toiletrolhouder moet worden verwijderd voordat de oriëntatie kan worden gewijzigd

1. Schuif de beugel omhoog tot hij in het plastic deel komt

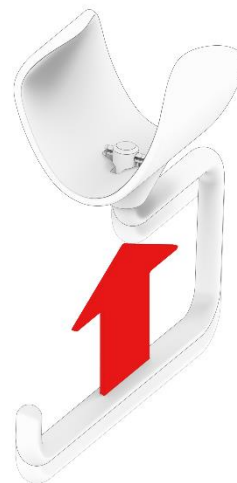

2. Zodra de pen vrij is van het plastic, kan de beugel 90° worden gedraaid en terug in het plastic deel worden getrokken.

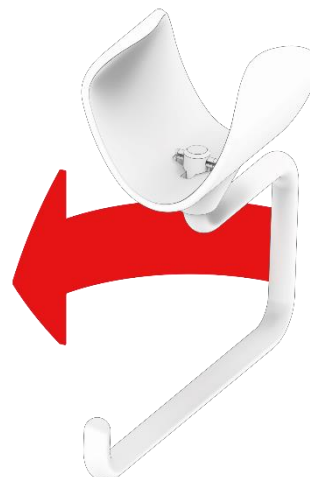

3. De toiletrolhouder kan nu weer op de toiletsteen worden gemonteerd

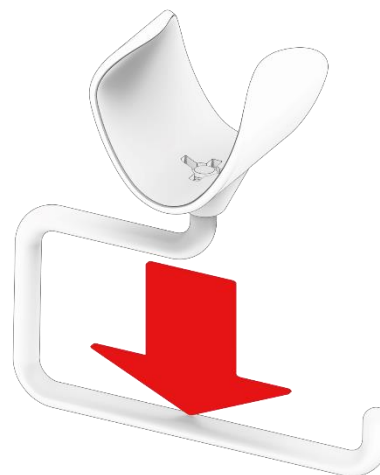

4.5 Wrijvingsschijven afstellen

Soms gebeurt het dat de toiletsteen niet langer in een bepaalde positie tussen 0° en 90° kan blijven staan, maar terugvalt naar 0°. In dat geval moeten de frictieschijven opnieuw worden afgesteld. Dit doe je door deze 3 stappen te volgen:

- 1) Verwijder de ronde afdekkingen aan de zijkant, bijvoorbeeld met een kleine platte schroevendraaier.
- 2) Gebruik een Torx 20 schroevendraaier om een of beide schroeven beter aan te draaien. Test onderweg of de toiletsteen nu blijft waar je hem achterlaat. Draai de schroeven niet te vast aan, want dan kan de steun onnodig moeilijk af te stellen zijn.
- 3) Klik de twee afdekkingen aan de zijkant weer vast door de twee snap-fit-lipjes in de bijbehorende gaten te drukken.

4.6 Veilig gebruik

	Voorzichtig! <ul style="list-style-type: none">• De arm van de toiletsteun wordt glad als hij nat is• Let op dat je vingers niet bekneld raken wanneer je de arm van de toiletsteun omhoog/omlaag klapt.• Een verzorger of andere personen kunnen de steunpoten op hun voeten krijgen bij het neerklappen
---	--

5. Schoonmaken

Schoonmaken kan met lauw water en een geschikte allesreiniger. Gebruik een doek of zachte spons om het product schoon te maken. Neem het product af met een uitgewrongen doek.

Voor oppervlaktedesinfectie kunnen desinfectiemiddelen op basis van chloor worden gebruikt zolang de productspecificaties en veiligheidsmaatregelen worden opgevolgd, maar de concentratie mag niet hoger zijn dan 1000 ppm actief chloor.

Daarnaast kunnen ontsmettingsmiddelen op ethanolbasis worden gebruikt zolang de productspecificaties en veiligheidsmaatregelen worden opgevolgd.

De volgende producten zijn getest door Ropox en kunnen gebruikt worden zolang ze verdund worden volgens de instructies op het product.

5.1 Vooraf goedgekeurde ontsmettingsmiddelen

Handelsnaam	Oplossing
Diversey Suma Tab D4	1.000 ppm
Rodalon ®	Ethanol 70% v/v

Neem het product onmiddellijk na het reinigen of desinfecteren af met een in water gedrenkte doek en vervolgens met een droge handdoek, anders kan het verkleuren of vlekken krijgen en kan de oppervlaktebehandeling beschadigd raken.

Houd er rekening mee dat na langdurig gebruik van het product, met normale reinigingsintervallen, verwacht kan worden dat het product wat glans of kleur verliest. Het product kan onafhankelijk hiervan worden gedesinfecteerd.

	Belangrijk! <p>Gebruik geen schoonmaakmiddelen die schurende stoffen bevatten, zoals schuurpoeder, staalwol of schuursponsjes.</p> <p>Dit product is niet ontworpen om gesteriliseerd te worden. Autoclaveren en sterilisatie na normaal reinigen kunnen de veiligheid en werking van het product beïnvloeden.</p>
---	---

6. Onderhoud

De toiletsteun is onderhoudsvrij. Om veiligheidsredenen is het aan te raden om alle boutverbindingen en bewegende delen regelmatig te controleren om er zeker van te zijn dat er geen onderdelen loszitten en dat de bevestigingen aan de muur intact zijn.

	Let op! <p>Het niet opvolgen van regelmatig onderhoud kan leiden tot een verslechtering van de werking en veiligheid van het product.</p>
---	--

7. Onderdelenlijst

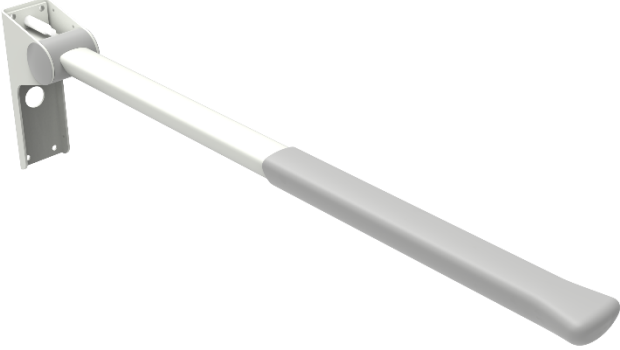
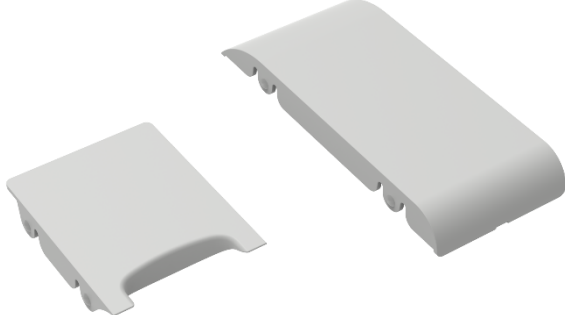
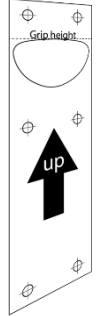
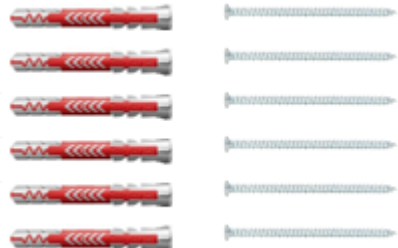
<p>1 st. Toiletsteun, model varieert</p> 	<p>1 st. Bovenste afdekplaat 1 st. onderste afdekplaat</p> 
<p>1 st. Sjabloon</p> 	<p>1 set Muurpluggen en schroeven</p> 

	<p>Let op!</p> <p>Ropox biedt onderdelenlijsten aan voor buitengewoon onderhoud en reparaties die verder gaan dan wat in deze handleiding wordt beschreven. Reparaties die verder gaan dan wat in deze handleiding wordt beschreven, mogen alleen worden uitgevoerd door door Ropox geautoriseerd servicepersoneel.</p>
---	--

8. Milieu

Het product is niet bedoeld om te worden verwijderd als gemeentelijk afval. Het op de juiste manier demonteren, sorteren en afvoeren van onderdelen moet worden uitgevoerd door de dienst afvalbeheer.



Component	Aanbeveling voor verwijdering
Afdekplaten	Restafval
Toiletsteun	Metaal
Rubberen grip	Restafval

9. Rapportage incidenten/ongevallen

De fabrikant van dit product raadt aan om elk ongeval/incident met betrekking tot dit product dat aan alle onderstaande criteria voldoet, te melden aan zowel de relevante autoriteit als de fabrikant.

1. *Er is een incident/ongeluk gebeurd - of had kunnen gebeuren*
2. *Het medische hulpmiddel wordt beschouwd als een bijdragende factor aan het incident en*
3. *Het incident/ongeval heeft geleid - of had kunnen leiden - tot een van de volgende consequenties:*
 - *Overlijden - een patiënt, gebruiker of derde partij overlijdt*
 - *Een ernstige verslechtering van de gezondheidstoestand van de patiënt, gebruiker of derde, onder andere in de vorm van:*
 - *1. Levensbedreigende ziekte*
 - *2. Blijvend letsel of invaliditeit*
 - *3. Noodzakelijke medische of chirurgische behandeling om een levensbedreigende ziekte, blijvend letsel of invaliditeit te voorkomen*
 - *4. Foetale sterfte, geboortefwijkingen of aangeboren afwijkingen.*



Ropox A/S

Ringstedgade 221
DK-4700 Næstved

Telefoon: +45 55 75 75 05 00

E-mail: info@ropox.dk

www.ropox.dk