

Höhenverstellbare Einheit für Ropox Toilettenstützarme



Bedienungsanleitung

Diese Bedienungsanleitung muss immer zusammen mit dem Produkt aufbewahrt werden.

Inhalt



1. Erläuterung der Symbole	3
2. Sicherheit	3
2.1 Produktkennzeichnung.....	5
3. Allgemeine Anforderungen	6
3.1 Informationen zum Produkt	6
3.2 Produktbeschreibung	7
3.3 Verwendungszweck	7
3.4 Vorgesehene Bedienperson.....	7
3.5 Abmessungen des Produkts	7
4. Anweisungen für den Gebrauch	8
4.1 Montageschnittstellen	8
4.2 Installation des Produkts	9
4.3 Montage des Toilettenstützarms	12
4.4 Bedienung des Produkts – Schnellauslöser	14
4.5 Bedienung des Produkts – ohne Schnellauslöser	15
5. Reinigung	16
5.1 Bereits zugelassene Desinfektionsmittel	16
6. Wartung	16
7. Rücksicht auf die Umwelt	17
8. Meldung von Unfällen	17

1. Erläuterung der Symbole

Warnung Hinweis auf eine potenziell gefährliche Situation. Wenn sie nicht gemieden wird, kann dies zu schweren Personenschäden oder zum Tod führen.	
Vorsicht Hinweis auf eine potenziell gefährliche Situation, die zu leichten oder mittelschweren Personenschäden führen kann. Das Symbol wird auch verwendet, um vor unsachgemäßem Gebrauch zu warnen.	
Wichtig Dieses Symbol weist auf die richtige Verwendung und Handhabung des Produkts hin.	

2. Sicherheit

	<p>Diese Anleitung muss vor dem Gebrauch gelesen und verstanden werden. Bewahren Sie diese Anleitung immer in der Nähe des Produkts auf.</p> <p>Die Verwendung, Installation und Wartung dieses Produkts muss in Übereinstimmung mit dieser Anleitung erfolgen, um gefährliche Situationen zu vermeiden, die zu Personenschäden führen können.</p> <p>Verwenden Sie das Produkt niemals anders als in dieser Anleitung beschrieben. Jede Abweichung kann zu Personenschäden, gefährlichen Situationen und/oder Schäden am Produkt führen.</p> <p>Die Person, die dieses Produkt installiert und verwendet, entweder als Bediener oder als Patient, muss Zugang zu den notwendigen Sicherheitsinformationen in dieser Anleitung haben.</p>
---	---

	<p>Führen Sie keine Reparaturen, Demontagen oder Montagen, eigene Ergänzungen, Anpassungen oder Änderungen am Produkt durch, die über die in dieser Anleitung beschriebenen hinausgehen. Diese Arbeiten müssen von Fachpersonal durchgeführt werden, das von Ropox autorisiert wurde. Führen Sie keine Wartungsarbeiten durch, wenn das Produkt durch einen Patienten in Gebrauch ist.</p> <p>Dieses Produkt kann von Kindern ab 8 Jahren und Personen mit eingeschränkten körperlichen, sensorischen oder geistigen Fähigkeiten oder mangelnder Erfahrung und Kenntnis verwendet werden, wenn sie beaufsichtigt oder in den sicheren Gebrauch des Geräts eingewiesen wurden und die damit verbundenen Gefahren verstehen. Kinder dürfen nicht mit dem Gerät spielen.</p> <p>Reinigung und Wartung durch den Benutzer dürfen nicht von unbeaufsichtigten Kindern durchgeführt werden.</p> <p>Verwenden Sie das Produkt nicht, wenn es fehlerhaft oder beschädigt ist. Verwenden Sie das Produkt erst wieder, wenn es repariert oder ersetzt wurde.</p>
	<p>Voraussetzung für die Informationen in dieser Anleitung ist eine korrekte Installation gemäß der Installationsanleitung für dieses Produkt.</p> <p>Ropox kann nicht haftbar gemacht werden, wenn das Produkt auf eine Weise verwendet wird, die von den Angaben in dieser Anleitung und/oder der Installationsanleitung abweicht.</p> <p>Ropox behält sich das Recht vor, diese Anleitung und Referenzdokumente ohne vorherige Ankündigung zu ändern.</p>

2.1 Produktkennzeichnung

Ringstedgade 221, DK 4700 Næstved
ROPOX™ +45 55750500
 Info@ropox.dk
 Ropox Height Adjustment for Toilet Support Arms
 Wall mounted, 20 cm stroke, quick release

ITEM NO: 40-40450-1
 MAX LOAD: 250 kg
 Serial No: N10-xxxx
 01-01-25

UK CA CE

ROPOX™ WEB.: www.ropox.dk

Ropox A/S,
 Ringstedgade 221, DK-4700 Naestved
 TLF: +45 5575 0500, E-mail: Info@ropox.dk

CE MD

Transport & storage



	Dieses Produkt trägt die CE-Kennzeichnung gemäß: Verordnung (EU) 2017/745 über Medizinprodukte Richtlinie 2011/65/EU des Rates, RoHS
	Name und Anschrift des Herstellers
	Herstellungsdatum
REF	Artikelnummer
SN	Seriennummer
	Vor dem Gebrauch Anleitung lesen.
	Siehe Anleitung, um wichtige sicherheitsrelevante Informationen, Warnhinweise und Vorsichtsmaßnahmen zu erfahren.
	Darf nicht im unsortierten Hausmüll entsorgt werden. Das Produkt muss bei einer geeigneten Recyclingstelle abgegeben werden.
	Die Betriebs- und Lagertemperatur darf 5–40 °C weder unter- noch überschreiten.
	Vor Gebrauch Anleitung lesen.

3. Allgemeine Anforderungen

3.1 Informationen zum Produkt

Hersteller:	Ropox A/S Ringstedgade 221, DK-4700 Næstved +45 55 75 05 00 E-Mail: Info@ropox.com		
Varianten	Artikelnummer	Modell	UDI
	40-40450 40-40451	Schnellauslöser Werkzeug erforderlich	05707581014802 05707581014819
Erwartete Lebensdauer	5 Jahre		
MDR-Klasse 2017/745	Klasse I		
Vorgesehene Umgebung	Dieses Produkt darf nur in folgenden Bereichen verwendet werden: Einrichtungen des Gesundheitswesens Häusliche Pflege		
Maximales Benutzergewicht gemäß DS/EN ISO 17966:2016	250 kg		
Höhenverstellung	200 mm		
Anwendungstemperatur	-5 °C bis +40 °C Transport und Lagerung +5 °C bis +40 °C Anwendung		
Werkstoffe, die mit dem Patienten in Berührung kommen	Komponenten Spanngriff Frontplatte Endkappen	Beschreibung des Werkstoffs Zinkguss mit antimikrobieller Farbe Aluminium mit antimikrobieller Farbe ABS mit antimikrobiellem Additiv	

3.2 Produktbeschreibung

Die höhenverstellbare Einheit ermöglicht eine einfache Höhenanpassung der Ropox-Toilettenstützarme und sorgt für optimalen Komfort in der Nutzungssituation.

3.3 Verwendungszweck

Für Benutzer, die beim Hinsetzen auf die Toilette und beim Aufstehen von der Toilette Unterstützung benötigen, sind Toilettenstützarme ein gutes und behindertengerechtes Hilfsmittel. Menschen mit eingeschränkter Mobilität können die Toilettenstützarme nutzen, um sich beim Wechsel vom Stehen zum Sitzen und umgekehrt zu unterstützen. Die höhenverstellbare Einheit ermöglicht eine schnelle und einfache Anpassung der Höhe des Toilettenstützarms an verschiedene Benutzer und unterschiedliche Bedürfnisse.

3.4 Vorgesehene Bedienperson

Die vorgesehene Bedienperson kann jede Person sein, die diese Anleitung gelesen und verstanden hat. Kinder sind jedoch ausgeschlossen.

3.5 Abmessungen des Produkts

40-40450 – Höhenverstellbare Einheit mit Schnellauslöser 40-40451 – Höhenverstellbar – Werkzeug

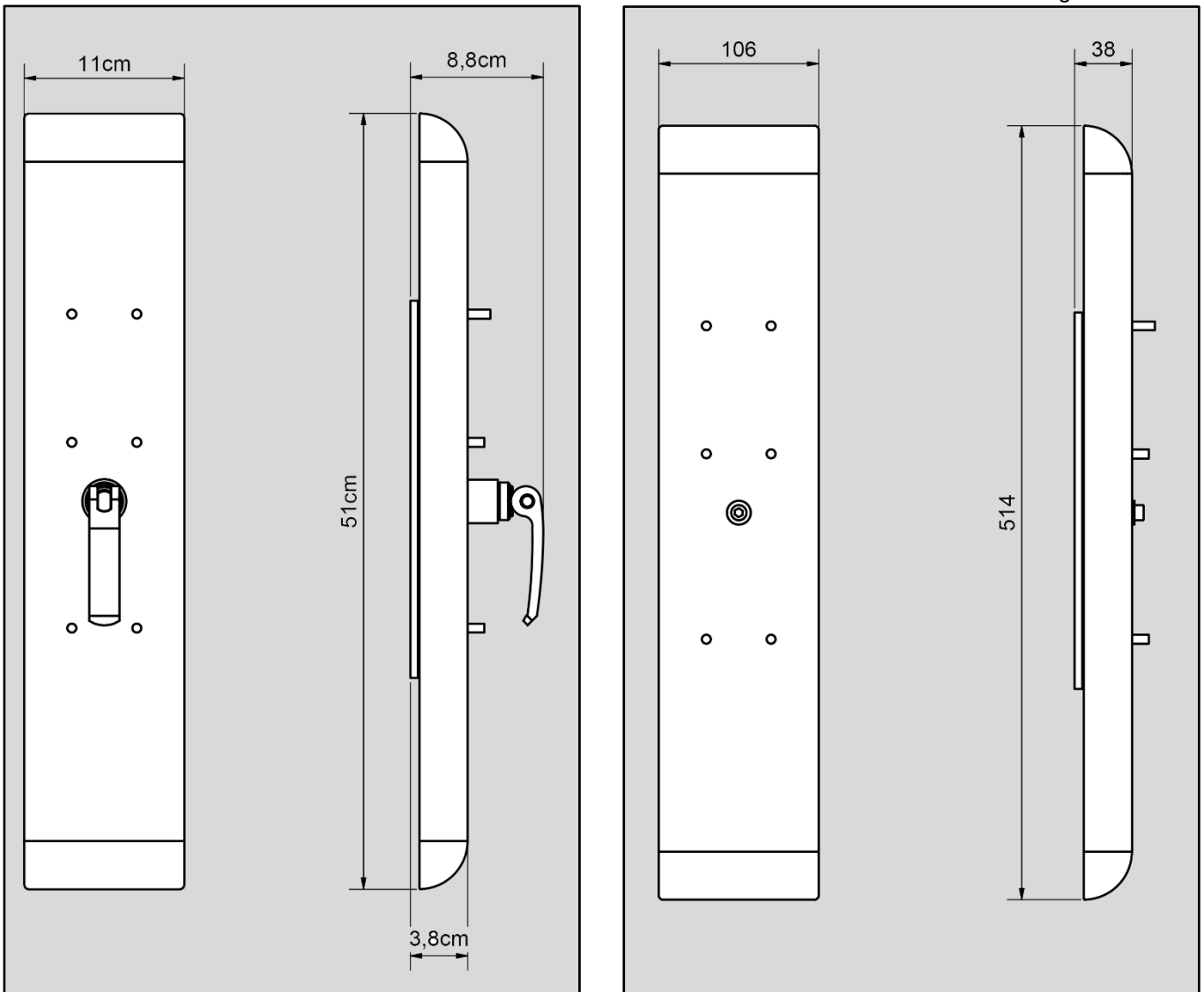

4. Anweisungen für den Gebrauch

4.1 Montageschnittstellen

Konstruktion

Die Wand muss aus Material bestehen, in das sicher geschraubt werden kann und das für Feuchträume zugelassen ist. Der schraffierte Bereich gibt die Mindestfläche für die Verstärkung in der Wand an. Die Verstärkung wird am besten vom Boden bis zur Decke angebracht. Es ist wichtig, dass die Abdeckkappe sowohl nach oben als auch nach unten einen Spielraum von 100 mm hat.

Die höhenverstellbare Einheit ist gemäß DS/ISO 17966 belastungsgeprüft und das maximale Benutzergewicht ist festgelegt auf:

Maximales Benutzergewicht gemäß DS/ISO 17966
250 kg

Maximale Zugkraft der oberen Schrauben
125 kg

Position der oberen Löcher

Die Position hängt davon ab, welcher Toilettenstützarm verwendet wird. Alle Abmessungen sind in mm angegeben und basieren auf einer festen Höhe von 800 mm +/- 100 mm über dem Boden bis zur Oberkante des Toilettenstützarms. Wenn diese Abmessung geändert werden soll, müssen die empfohlenen Abmessungen entsprechend angepasst werden.

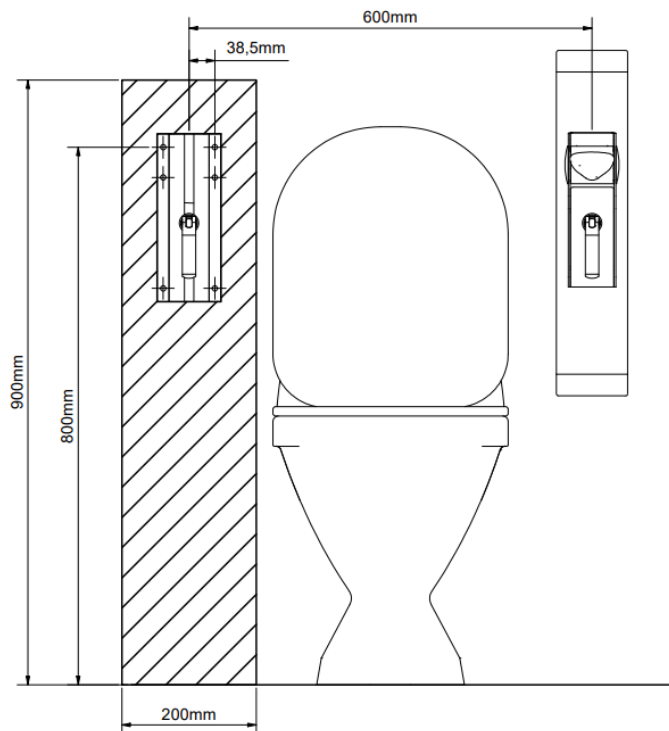

Die Einheit wird mit einem Satz (6 Stück) von Schrauben und Dübeln geliefert, die für die Montage an einer Betonwand vorgesehen sind. Der Monteur muss immer das Material, die Beschaffenheit und die Festigkeit der Wand beurteilen und geeignete Schrauben und Dübel für diese konkrete Art von Wand verwenden.

4.2 Installation des Produkts

1. Bohren Sie Löcher entsprechend der gewünschten Höhe und Breite der Toilettenstützarme (siehe Abschnitt über die Montageschnittstellen)
2. Schrauben Sie die Wandplatte an die Wand und achten Sie darauf, dass sie lotrecht ist.

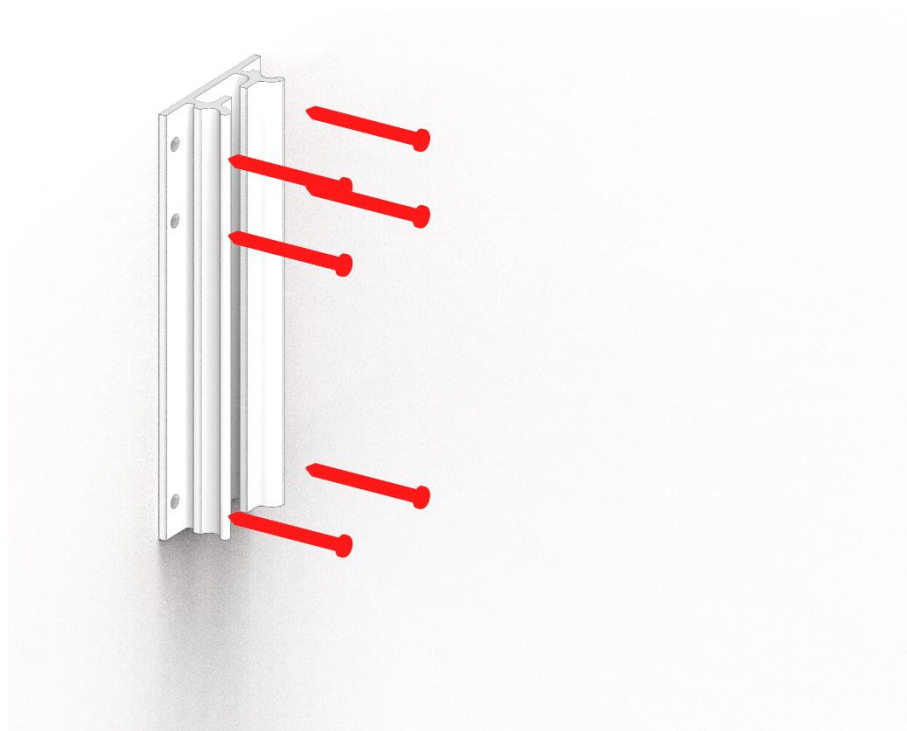

3. Montieren Sie die Frontplatte von oben in die Wandhalterung.

Vergewissern Sie sich, dass der Spanngriff gelöst ist und dass das damit verbundene Verschlussstück so ausgerichtet ist, dass es in den Schlitz der Wandhalterung passt.

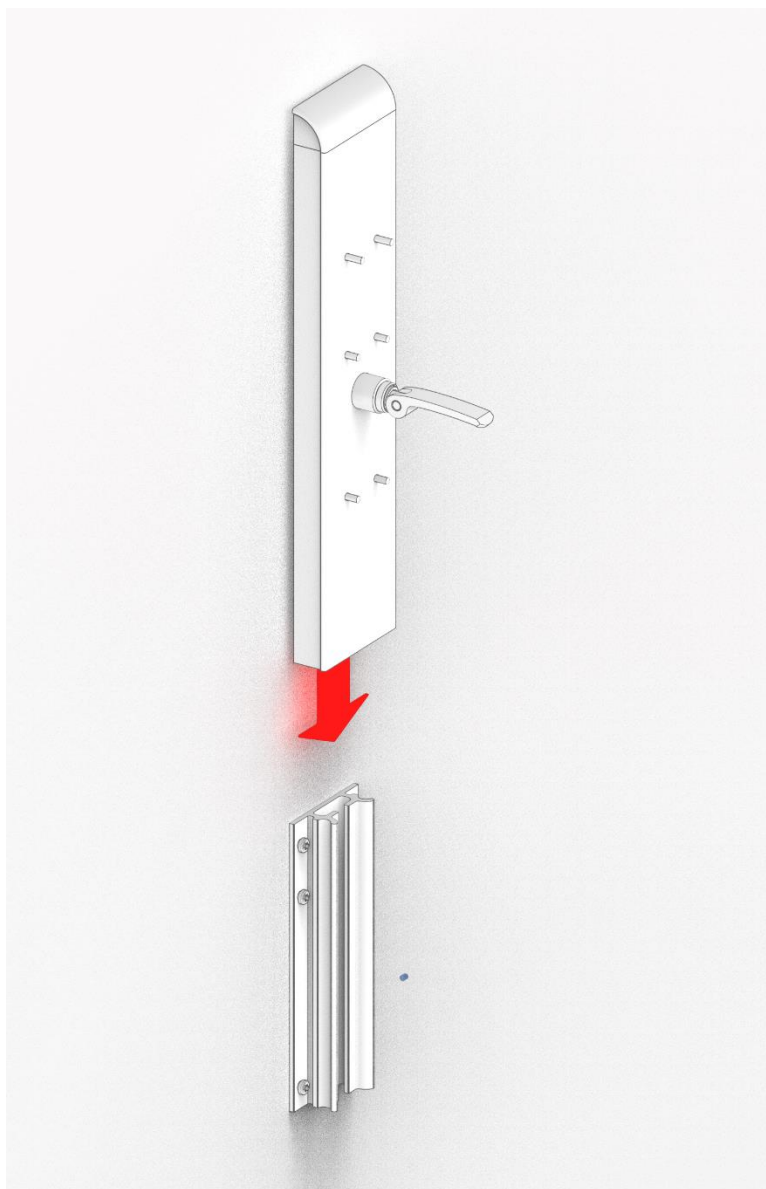
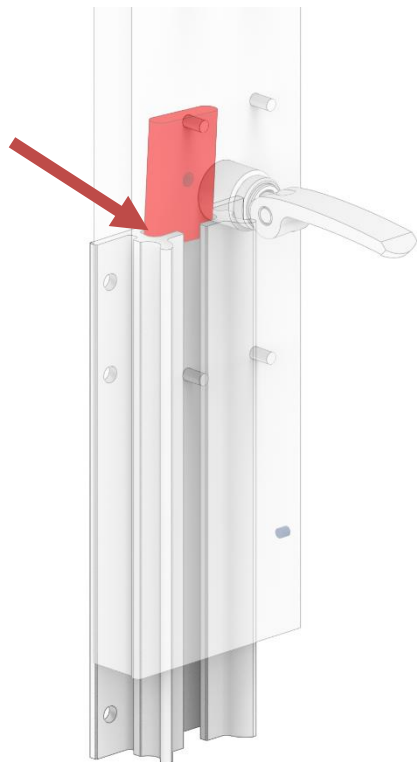

4. Montieren Sie die Verriegelungsplatte mit den beiden Schrauben an der Unterseite der Fronthalterung.
5. Lassen Sie die untere Abdeckplatte einrasten.



4.3 Montage des Toilettenstützarms

1. Suchen Sie die 6 mitgelieferten Sicherungsmuttern heraus.



2. Lösen Sie den Spanngriff, so dass er nach außen zeigt, setzen Sie den Toilettenstützarm über die Gewindestangen und führen Sie den Spanngriff durch das Loch in der Wandhalterung des Toilettenstützarms.



3. Schrauben Sie die Muttern fest auf die Gewindestangen. Seien Sie besonders vorsichtig, wenn Sie die beiden oberen Muttern anbringen, da der Kopf des Schraubendrehers Spuren auf der Trommel des Toilettenstützarms hinterlassen kann.



4. Schieben Sie die mitgelieferte Abdeckplatte mit Aussparung über den Spanngriff und lassen Sie sie einrasten.
5. Bringen Sie die obere Abdeckplatte an.
6. Prüfen Sie, ob sich das Produkt von oben nach unten verstellen lässt, ohne an andere feste Gegenstände im Raum zu stoßen.



4.4 Bedienung des Produkts – Schnellauslöser

Um die Höhe der höhenverstellbaren Einheit einzustellen, ist wie folgt vorzugehen:

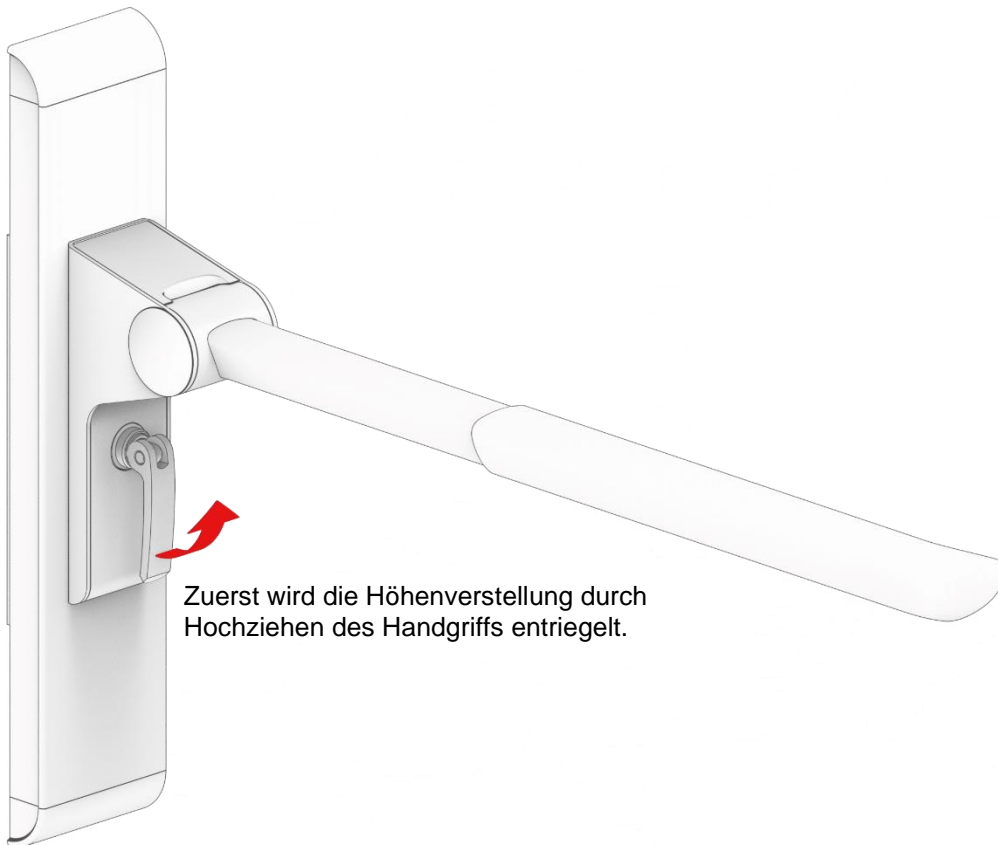

Zuerst wird die Höhenverstellung durch Hochziehen des Handgriffs entriegelt.

Nun kann der Toilettenstützarm stufenlos auf die gewünschte Höhe eingestellt werden.

Um die Position wieder zu arretieren, wird der Handgriff nach unten gedrückt, so dass er nach unten zeigt.

Die Höhenverstellung ist in einem Bereich von 200 mm stufenlos einstellbar.

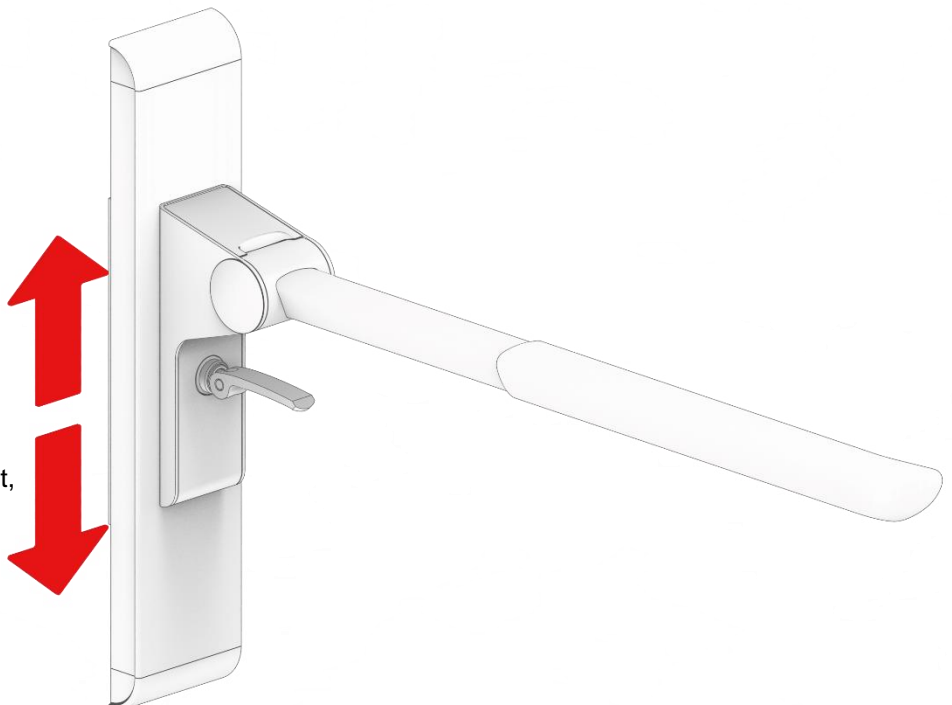

4.5 Bedienung des Produkts – ohne Schnellauslöser

Um die Höhe der höhenverstellbaren Einheit ohne Schnellauslöser einzustellen, ist wie folgt vorzugehen:



Die untere Abdeckplatte wird entfernt. In den Schlitz an der Unterseite kann ein kleiner Schlitzschraubendreher eingesetzt werden.



Anschließend wird die Schraube mit einem Innensechskantschlüssel durch eine Umdrehung gegen den Uhrzeigersinn gelöst.

Die Höhenverstellung kann nun frei eingestellt werden. Wenn die gewünschte Höhe erreicht ist, wird die Schraube wieder angezogen.

Prüfen Sie immer, ob die Höhenverstellung sicher und fest sitzt, bevor der Toilettenstützarm in Gebrauch genommen wird.

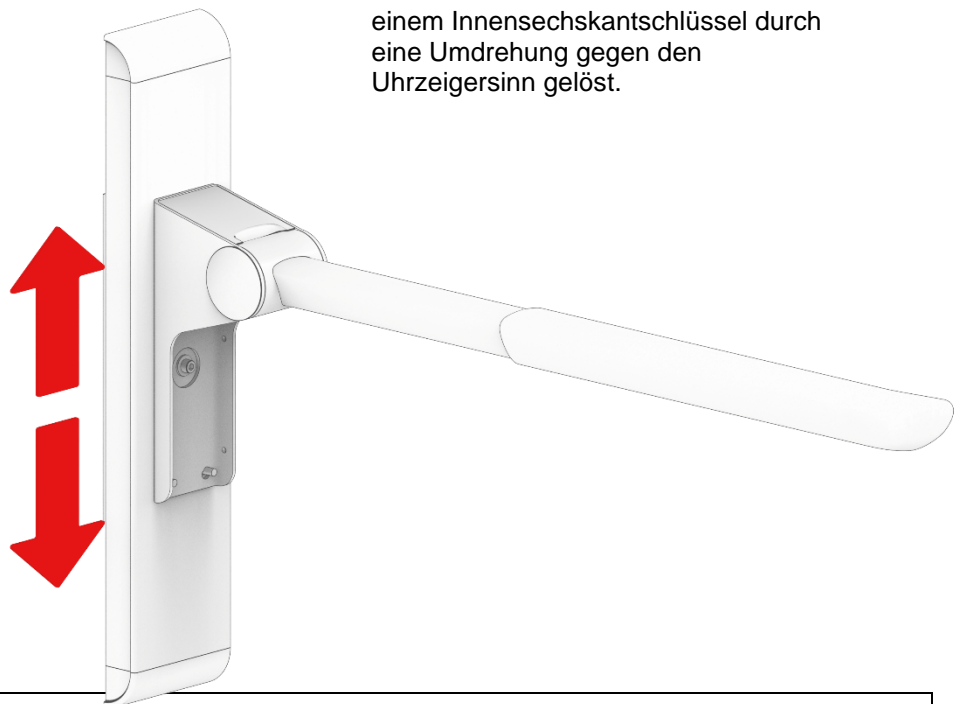

Warnung!

Das Produkt muss immer so positioniert werden, dass es sich im Anwendungsbereich frei bewegen kann, ohne mit Gegenständen zu kollidieren. Eine Abweichung hiervon kann zu einem Verlust der Produktstabilität führen.

5. Reinigung

Die Reinigung kann mit lauwarmem Wasser und einem geeigneten Allzweckreiniger erfolgen. Verwenden Sie zum Abwaschen des Produkts ein Tuch oder einen weichen Schwamm. Wischen Sie das Produkt mit einem ausgewrungenen Tuch ab.

Für die Flächendesinfektion können Desinfektionsmittel auf Chlorbasis verwendet werden, sofern die Produktspezifikationen und Sicherheitsvorkehrungen beachtet werden. Die Konzentration darf jedoch 1.000 ppm Aktivchlor nicht überschreiten.

Außerdem können Desinfektionsmittel auf Ethanolbasis verwendet werden, sofern die Produktspezifikationen und Sicherheitsvorkehrungen beachtet werden.

Die folgenden Mittel wurden von Ropox getestet und können verwendet werden, sofern sie gemäß den Produktanweisungen verdünnt werden.

5.1 Bereits zugelassene Desinfektionsmittel

Handelsname	Auflösung
Diversey Suma Tab D4	1.000 ppm
Rodalon ®	Ethanol 70 % v/v

Unmittelbar nach der Reinigung oder Desinfektion muss das Produkt mit einem in Wasser ausgewrungenen Tuch und anschließend mit einem trockenen Geschirrtuch abgewischt werden, da es sonst zu Verfärbungen oder Flecken kommen und die Oberflächenbehandlung Schaden nehmen kann.

Bitte beachten Sie, dass das Produkt nach längerem Gebrauch bei normalen Reinigungsintervallen etwas an Glanz oder Farbe verlieren kann. Das Produkt kann unabhängig davon desinfiziert werden.



Achtung!

Verwenden Sie keine Reinigungsmittel, die scheuernde Substanzen enthalten, z. B. Scheuerpulver, Stahlwolle oder Scheuerschwamm.

Dieses Produkt ist nicht dafür ausgelegt, sterilisiert zu werden. Autoklavieren und Sterilisieren über die normale Reinigung hinaus kann die Sicherheit und Funktion des Produkts beeinträchtigen.

6. Wartung

Die höhenverstellbare Einheit ist wartungsfrei. Aus Sicherheitsgründen wird empfohlen, alle Schraubverbindungen und beweglichen Teile regelmäßig zu überprüfen, um sicherzustellen, dass keine Teile lose sind und die Befestigungen an der Wand intakt sind.



Achtung!

Wird die regelmäßige Wartung nicht durchgeführt, kann dies zu einer Beeinträchtigung der Funktion und Sicherheit des Produktes führen.

7. Rücksicht auf die Umwelt

Das Produkt ist nicht für die Entsorgung als Hausmüll bestimmt. Die ordnungsgemäße Demontage, Sortierung und Entsorgung der Komponenten muss durch einen Abfallverwerter erfolgen.



Komponente	Entsorgungsempfehlung
Griff	Metall
Wandplatte	Metall
Frontplatte	Metall
Endkappen	Restmüll

8. Meldung von Unfällen

Der Hersteller dieses Produkts empfiehlt, dass jeder Unfall im Zusammenhang mit diesem Produkt, der alle nachstehenden Kriterien erfüllt, sowohl der zuständigen Behörde als auch dem Hersteller gemeldet wird.

1. Ein Unfall ist passiert – oder hätte passieren können
2. Das Medizinprodukt wird als mitursächlich für den Vorfall angesehen und
3. Der Unfall hat zu einer der folgenden Folgen geführt – oder hätte dazu führen können:
 - Tod – ein Patient, ein Benutzer oder eine dritte Partei verstirbt.
 - Eine schwerwiegende Verschlechterung des Gesundheitszustands des Patienten, Benutzers oder eines Dritten, auch in Form von:
 - 1. Lebensbedrohliche Krankheit
 - 2. Dauerhafte Verletzung oder Behinderung
 - 3. Notwendige medizinische oder chirurgische Behandlung zur Verhinderung einer lebensbedrohlichen Krankheit, dauerhaften Verletzung oder Behinderung
 - 4. Totgeburt, Geburtsfehler oder angeborene Anomalien.