



Ropox SlimLine Elektrisk



Brugermanual

Denne vejledning skal altid ledsage produktet

Indhold

1. Symbolforklaring	2
2. Sikkerhed	2
2.1 Produkt mærkning	4
3. Generelle krav	5
3.1 Produkt information	5
3.2 Produkt beskrivelse	5
3.3 Anvendelsesformål	5
3.4 Egnede operatører	5
3.5 Væsentlig ydeevne	6
3.6 Ikke kliniske funktioner	6
3.7 Kliniske funktioner	6
3.8 Produktdimensioner	6
4. Instruktioner for brug	7
4.1 Betjening af produktet	7
4.2 Installationsgrænseflader	8
4.3 Tilslutningsadapters	9
4.4 Komponentliste	10
4.5 Tilbehør	11
4.6 Installation af produktet	13
4.6.1 Funktionsafprøvning	26
4.7 Ledningsdiagrammer	26
5. Fejlsøgning	27
6. Sikker anvendelse	27
7. Rengøring	28
7.1 Forhåndsgodkendte rengøringsmidler	28
8. Vedligeholdelse	28
8.1 Periodisk vedligeholdelse	28
8.2 Serviceskema	29
9. Reservedele	30
10. Miljøhensyn	31
11. Elektromagnetisk kompatibilitet	31
11.1 Egnede omgivelser	31
11.2 Tilstødende og stabilt brug	31
11.3 Kabler	31
11.4 RF mobilt udstyr	31
12. Reklamation	32

1. Symbolforklaring

Advarsel! Indikation af potentielt farlig situation. Hvis ikke undgået kan det resultere i alvorlig legemsbeskadigelse eller død.	
Forsigtig! Indikation af potential farlig situation som kan resultere i mindre eller moderat legemsbeskadigelse. Symbolet bruges også til at advare om ikke korrekt anvendelse.	
Vigtigt! Dette symbol gør opmærksom på korrekt brug og håndtering af produktet.	

2. Sikkerhed

	<p>Denne manual skal læses og forstås inden brug og installation. Opbevar altid denne manual i nærheden af produktet.</p> <p>Brugen, installation og service af dette produkt skal udføres i overensstemmelse med denne manual for at undgå farlige situationer som kan føre til personskade.</p> <p>Brug aldrig produktet på anden måde end anvist i denne manual. En hver afvigelse herfra kan resultere i personskade, farlige situationer og/eller gøre skade på produktet.</p> <p>Personen der installerer og anvender dette produkt enten som operatør eller patient skal have adgang til nødvendig sikkerhedsinformation i denne manual.</p> <p>Hvis forsyningskablet er beskadiget, skal det udskiftes af fabrikanten, dets serviceagent eller lignende kvalificerede for at undgå fare.</p>
---	--



Udfør ikke reparationer, demontering, egne tilføjelser, justeringer eller ændring af produktet ud over det, der beskrives i denne vejledning. Disse skal udføres af Ropox autoriseret personale. Udfør ikke service, når produktet er i brug.

Dette apparat kan bruges af personer med nedsatte fysiske, sensoriske eller kognitive evner, hvis de er under opsyn eller har fået instruktion om brug af apparatet på en sikker måde og forstår farerne involveret.

Børn må ikke lege med apparatet.

Rengøring og brugervedligeholdelse må ikke foretages af børn uden tilsyn.

Brug ikke produktet, hvis det har fejl eller er blevet beskadiget, førend det repareres eller udskiftes.

Hvis kontrolboksen laver usædvanlig støj eller lugter, skal du straks afbryde strømmen.

Pas på, at kablerne ikke er beskadiget.

Produkterne må kun bruges i et miljø, der svarer til deres IP-beskyttelse.



Oplysningerne i denne vejledning er baseret på korrekt installation i overensstemmelse med installationsvejledningen

Ropox kan ikke holdes ansvarlig, hvis produktet anvendes på en måde, der adskiller sig fra angivet i denne vejledning og / eller installationsvejledning.

Ropox forbeholder sig ret til at ændre denne manual og referencedokumenter uden forudgående varsel.

2.1 Produkt mærkning

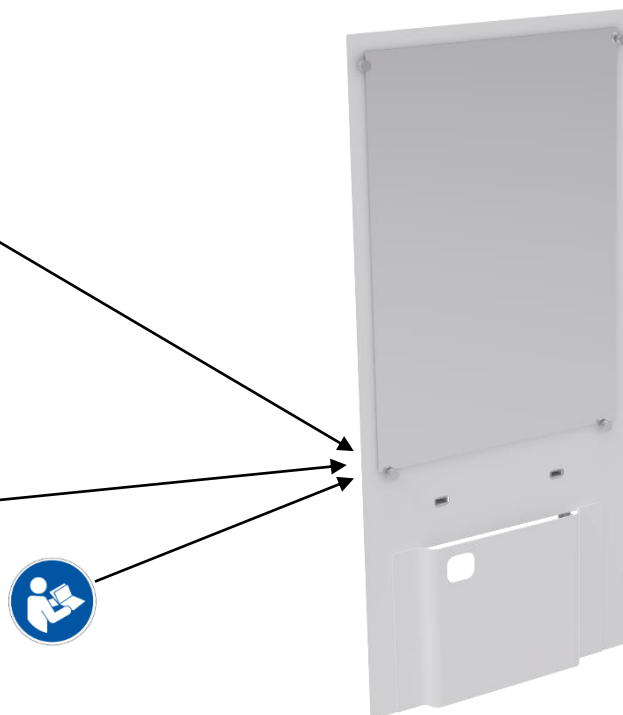

	Dette produkt er CE-mærket i overensstemmelse med: Den europæiske forordning om medicinsk udstyr (EU)2017/745 Rådets direktiv 2006/42/EF om maskiner Rådets direktiv 2011/65/EU, RoHS
	Producentens navn og adresse
	Produktionsdato
	Varenummer
	Serie nummer
	Driftsinterval for elektrisk betjent udstyr. Brugen af elektrisk højdejusterbart udstyr kan køre på maksimalt 2 minutter efterfulgt af en 18 minutters pause.
	Type BF anvendt del. Produktet overholder kravene i IEC 60601-1 for at beskytte mod elektrisk stød.
	Se manualen for vigtige sikkerhedsrelaterede oplysninger, advarsler og sikkerhedsforanstaltninger.
	Klasse 2, dobbelt isolerede elektriske komponenter
	Må ikke bortskaffes som usorteret kommunalt affald. Produktet skal returneres til en egnet genbrugsstation.
	Mobiltelefoner eller andet bærbart RF-emitterende udstyr må ikke være tættere på produktet end 30 cm.
	Drift og opbevaringstemperatur må ikke overstige 5-40°C
	Læs manual før brug

3. Generelle krav

3.1 Produkt information

Producent	Ropox A/S Ringstedgade 221, DK-4700 Naestved +45 55 75 05 00 Email: info@ropox.com		
Varianter	Varenummer	Model	Konfiguration
	40-15607	SlimLine	Unit
Forventet levetid	5 år		
MDR Class 2017/745	Class I		
Anvendt del klassifikation 60601-1	Type BF anvendt del		
MEE Class 60601-1	Class II		
Højdejustering	70-100cm		
Max brugervægt iht ISO 17966:2016	40-15607	Unit	200kg
	40-15621	WBR-200	165kg
	40-15627	WBR-201	165kg
	40-15623/40-15633	WBR-100	200kg
	40-15624/40-15634	WBR-101	200kg
	40-15625/40-15635	WBR-102	200kg
	40-15626/40-15636	WBR-103	200kg
Strømforsyning	230V ~50Hz		
I	Max 2.5A		
Intermittens	2min brug / 18 pause		
IP-klassifikation	IPX6		
Anvendelsestemperatur	-10 °C til +50 °C Transport og opbevaring +5 °C til +45 °C Drift		
Luftfugtighed	20-80% (ikke kondenserende)		
Tiltænkt miljø	Dette produkt må kun bruges i: Professionel sundhedspleje Private hjem <i>Enheden er ikke beregnet til brug i særlige miljøer, som defineret i IEC 60601-1-2</i>		
Materialer i kontakt med patient	Dækplade	Vacuumformet Plexiglas	
	Tilbehør	40-15631 40-15632 40-40935 40-15640 40-44040 40-44039	Fast betjening, Højre Fast betjening, Venstre Overløbsprop Sæbe Dispenser Beslag Oras Saga 3910F Oras Clinica 5611B

3.2 Produkt beskrivelse

SlimLine håndvask er en handicapvenlig, elegant og højdeindstillelig håndvask, som kombinerer spejl og håndvask i én unit, og spejlet er derfor altid i den rigtige højde – uanset om man sidder i kørestol eller står op. Højden kan justeres fra 70-100 cm. Fordi der ikke er et kabinet under vasken, er der god benplads og man kan komme tæt på håndvasken og vandhanen.

3.3 Anvendelsesformål

SlimLine håndvask er højdeindstillelig og har både håndvask og spejl i én løsning, er spejlet altid i den rigtige højde, uanset om håndvasken bruges siddende eller stående.

3.4 Egnede operatører

Den tilsigtede operatør kan omfatte alle, der har læst og forstået denne vejledning, der er fritaget for børn.

3.5 Væsentlig ydeevne

Produktet har ikke væsentlig ydeevne, da patient og bruger ikke oplever nogen risiko i tilfælde af tab af produktets funktion/ydelse.

3.6 Ikke kliniske funktioner

Højdejustering giver bedre ergonomi for bruger.

3.7 Kliniske funktioner

Dette produkt tilbyder ikke en klinisk dokumenteret fordel for patienter, når det anvendes som producenten har til hensigt.

3.8 Produktdimensioner

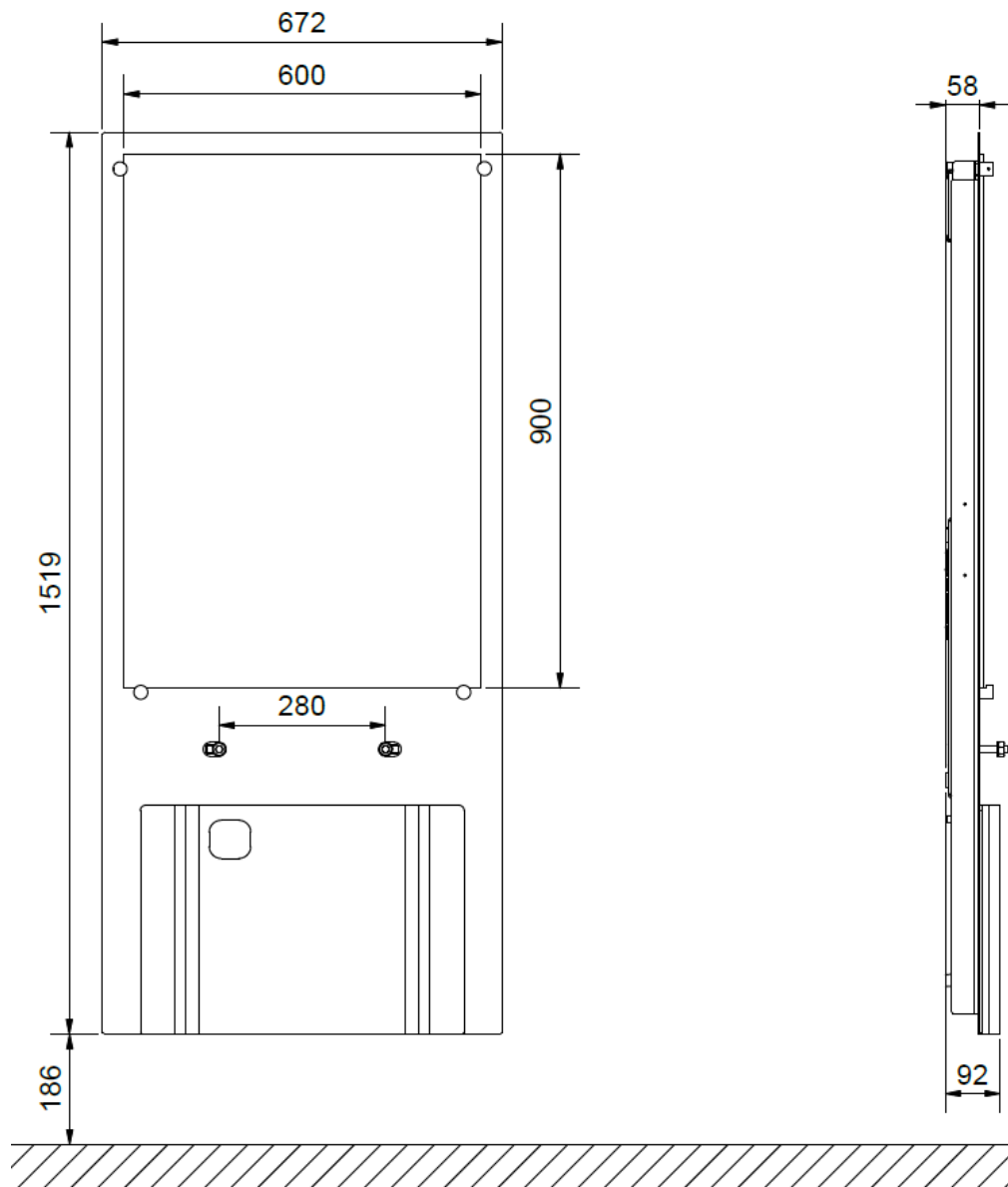

Alle dimensioner er i mm

4. Instruktioner for brug

4.1 Betjening af produktet

Ropox Slimline Elektrisk kan indstilles i højden til optimal arbejds højde for bruger og hjælper.
Ropox Slimline Elektrisk må IKKE benyttes som løftebord eller personløfter.

Standard håndbetjening med kabel

Højden på vasken justeres med betjeningen med kabel opad eller nedad.

^ bruges til at justere vasken opad.

✓ bruges til at justere vasken nedad.

Vasken stopper så snart knappen slippes.

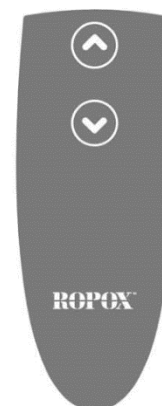

Fast betjening i håndvask (tilbehør)

Det er muligt at tilkøbe en fast betjening, som bliver monteret i vasken. Det er et tilbehørsprodukt, som ikke er til eftermontering. Den fungerer kun til vaskene – WBR-100, WBR-101 og WBR-103 (se afsnit 4.5 Tilbehør).

^ bruges til at justere vasken opad.

✓ bruges til at justere vasken nedad.

Vasken stopper så snart knappen slippes.



	<p>Advarsel!</p> <p>Produktet skal altid placeres således at det kan bevæge sig frit i hele anvendelsesområdet uden at kollideres med genstande. Afvigelse herfra kan medføre at produktets stabilitet bortfalder.</p> <p>Der skal udvises særlig opmærksomhed for at sikre, at ingen børn eller voksne opholder sig under produktet, da der kan opstå alvorlig klemningsfare.</p>
--	---

4.2 Installationsgrænseflader

Konstruktion

Væggen skal være af skruefast materiale godkendt til vådrum og have en godkendt udtrækningskraft pr skrue som angivet til dette produkt. Det skraverede område angiver minimumsområde for forstærkning i væg.

Belastningstestet i henhold til DS/ISO 17966:2016, hvor den maksimale brugervægt er fastsat til:

40-15607: 200 kg (ved påsætning af porcelænsvask)

40-15621: 165kg

40-15627: 165kg

40-15623/40-15633: 200kg

40-15624/40-15634: 200kg

40-15625/40-15635: 200kg

40-15626/40-15636: 200kg

Max belastning i øverste skruer

68kg/skrue

VVS

Afløb er Ø32 og afsluttes med en Ø32x88,5° afløbsbøjning.

Afløbstilslutning og bøjning må maksimalt stikke 77mm ud fra væggen pga. inddækningskapperne.

Vandtilførslen afsluttes med 2 stk. 90° vinklet stopventiler med 1/2" udvendig gevind der vendes nedad i en vinkel af 45°.

Stopventilerne må maksimalt stikke 75mm ud fra væggen.

Det anbefales, at vandtilslutninger og afløbsinstallationer placeres som vist. Det er vigtigt, at alle slanger til vandtilslutning og afløb er fleksible, således at stellet frit og uhindret kan justeres indenfor højdeindstillingsintervallet 70-100 cm (inklusive vask). Afløb kan også placeres i gulv, men i så fald kan den inderste dækkaple (40-15610) ikke anvendes.

Elektricitet



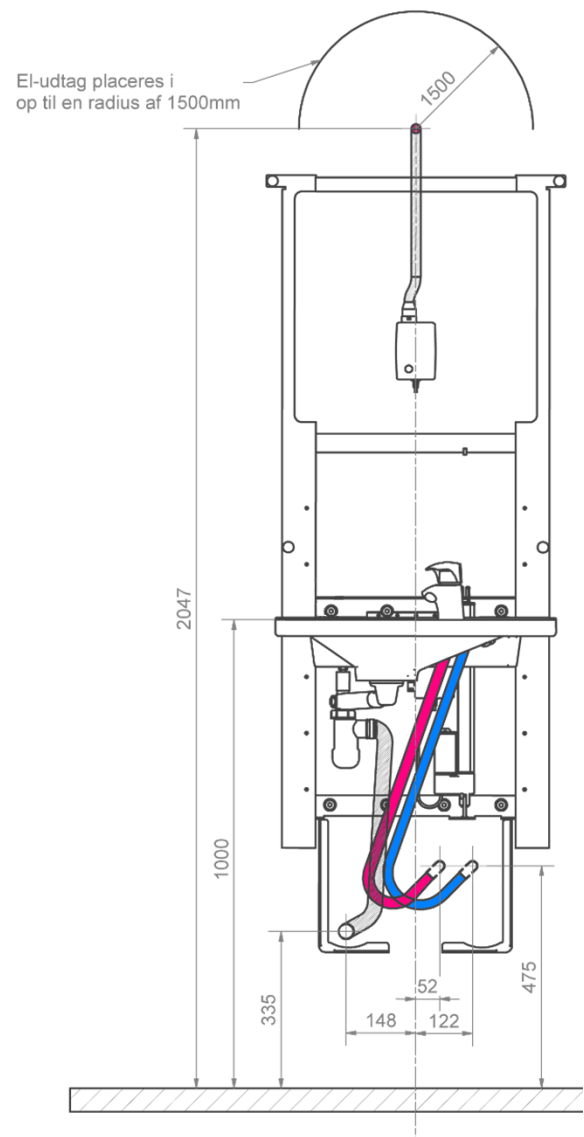
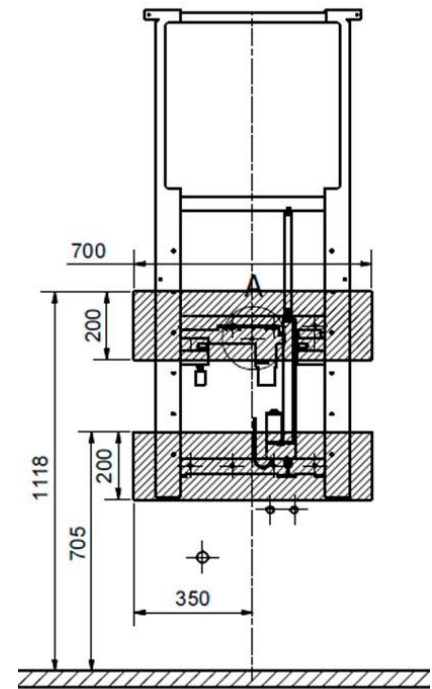



Placeringen af el udtag foretages over løfteenheden for at undgå vandsprøjt. Løfteenheden leveres med 200cm kabel. På tegning ses forslag til placering af el udtag.



4.3 Tilslutningsadaptere

Er det ikke muligt at overholde anvisningerne for korrekt installation, kan nedenstående komponenter tilkøbes. Ropox er ikke ansvarlig for at nedenstående komponenter kan fungere optimalt under dækkapper ved højdejustering af enheden.







Vandtilslutningsadaptere

Slanger fra håndvask	Adapter	Installation i rum (medfølger ikke)
 1/2"	Ingen adapter nødvendig	 1/2" Gevind
	 1/2" -> 3/8" V.nr. 97001670	 3/8" Gevind
	 1/2" -> 15mm V.nr. 97001666	 15mm Rør

Slangeforlængere

Slange fra håndvask	Koblingsstykke	Ekstra slange
	 1/2" -> 1/2" V.nr. 97001662	 1/2" x 1/2", 0,5m, stål V.nr. 97001123
		 1/2" x 1/2", 1m, plast V.nr. 97001120











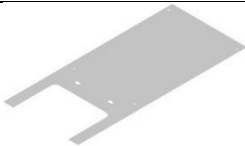

Afløbsadaptere

Afløb fra vask	Adapter	Installation i rum (medfølger ikke)
 Ø32	Ingen adapter nødvendig	 Ø32
	 Ø32 -> Ø40 V.nr. 97001660	 Ø40
	 Ø32 -> Ø50 V.nr. 97001661	 Ø50







Afløbsforlængere

Afløbsslange fra håndvask	Samlingsmuffe	Ekstra afløbsslange
 Ø32	 Ø32-Ø32 V.nr. 97001662	 Ø32 Flexslange, 40-110cm V.nr. 97001161
		 Ø32 Flexslange, 27-62cm V.nr. 97001162

4.4 Komponentliste

40*15601-104	Løfteunit	1 stk.	
97002455	Spejl 600x900x5	1 stk.	
40*15601-097	Afdækning top	1 stk.	
40*15601-096	Afdækning bund	1 stk.	
40-15610	Installationsafdækning	1 stk.	
97002971	Velcro med tape	2 stk.	
97002672	Kontrolboks	1 stk.	
97002679	Strømforsyning	1 stk.	
97002681	AC-kabel 2m	1 stk.	
40-15630	Håndbetjening med spiral	1 stk.	
<i>Inkl.</i>			
97002689	Håndbetjening	1 stk.	
14141-020	Holder til håndbetjening	1 stk.	
96000165	Strips	3 stk.	
96000155	Kabelholder	3 stk.	
40-15612	VVS-kit SlimLine	1 stk.	
<i>Inkl.</i>			
97001601	Prevex vandlås	1 stk.	
97001162	Flex afløbssl. Ø32/32 studs	1 stk.	
97001035	32x88,5° hvid PP Wafix bøjning HT	1 stk.	
97001136	Tilslutningsslange 700mm, Lindner	2 stk.	
97001605	Prevex 100mm forlænger	1 stk.	
95091070	Pladeskrue Ø4,8x70 krydskærv A2	1 stk.	
97001008	Kuglekæde m. forbindelsesled	1 stk.	
97001135	Tilslutningsslange 17cm	2 stk.	
40*15601-100	Montagedele SlimLine stel	1 stk.	
<i>Inkl.</i>			
95027578	Karmskrue 7,5x72 rf.	8 stk.	
95027576	Zebra "shark" dyvel 10x61	8 stk.	
95125035	Spånpladeskrue 5x35	3 stk.	
40-44170-1	Spejlbeslag	1 stk.	
96000170	Strips sort 4,8/290mm	4 stk.	
40*15601-113	Montagebeslag	1 stk.	
95061299	Bolt M12x100	2 stk.	
97001467	Montagedele til vask	1 stk.	
40*15601-095	Spacer	8 stk.	
95020521	UH INSEX skrue M5x20	4 stk.	

4.5 Tilbehør

<p>40-15621 (Keramisk)</p> <p><i>Inkl.</i> Aflastningsskum</p>	<p>WBR-200 (Med overløb)</p> <p>1 stk.</p> <p>1 stk.</p>	
<p>40-15627 (Keramisk)</p> <p><i>Inkl.</i> Aflastningsskum</p>	<p>WBR-201 (Uden overløb)</p> <p>1 stk.</p> <p>1 stk.</p>	
<p>40-15623 (Komposit)</p> <p><i>Eller</i></p> <p>40-15633 (Komposit)</p>	<p>WBR-100-1 (Uden overløb)</p> <p>1 stk.</p> <p>WBR-100-2 (Med overløb)</p>	
<p>40-15624 (Komposit)</p> <p><i>Eller</i></p> <p>40-15634 (Komposit)</p>	<p>WBR-101-1 (Uden overløb)</p> <p>1 stk.</p> <p>WBR-101-2 (Med overløb)</p>	
<p>40-15625 (Komposit)</p> <p><i>Eller</i></p> <p>40-15635 (Komposit)</p>	<p>WBR-102-1 (Uden overløb)</p> <p>1 stk.</p> <p>WBR-102-2 (Med overløb)</p>	
<p>40-15626 (Komposit)</p> <p><i>Eller</i></p> <p>40-15636 (Komposit)</p>	<p>WBR-103-1 (Uden overløb)</p> <p>1 stk.</p> <p>WBR-103-2 (Med overløb)</p>	

40-44040	Oras Saga 3910F	1 stk. 
40-44039	Oras Clinica 5611B	1 stk. 
40-40935	Overløbsprop	1 stk. 
40-15640	Beslag til Sæbedispenser	1 stk. 
40-15631	Fast Betjening, Højre <i>(Kun til WBR-100, WBR-101 eller WBR-103)</i>	1 stk. 
40-15632	Fast Betjening, Venstre <i>(Kun til WBR-100, WBR-101 eller WBR-103)</i>	1 stk. 

4.6 Installation af produktet



Advarsel!

Montøren bør altid overveje væggens materiale, tilstand og styrke og bruge skruer og rawplugs, der passer til den specifikke vægtype.

Kontroller før montering påbegyndes, at alle dele i komponentlisten er leveret.

Den maksimale udtrækningskraft pr skrue er 68kg. Væggens beskaffenhed skal kunne modstå dette træk.

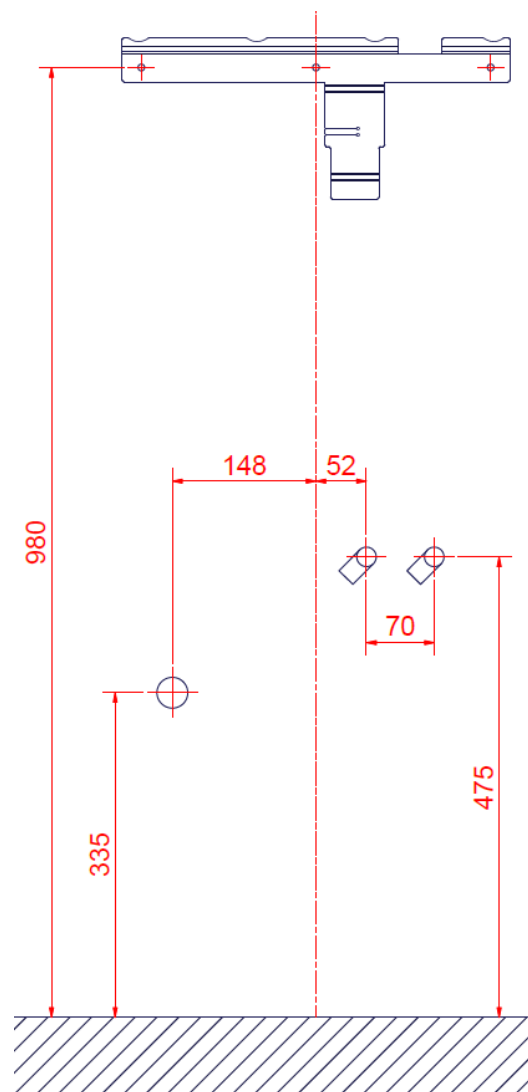

Skru montagebeslaget op som vist med den rigtige afstand til vand og afløb.
Sørg for at montagebeslaget er i vater.

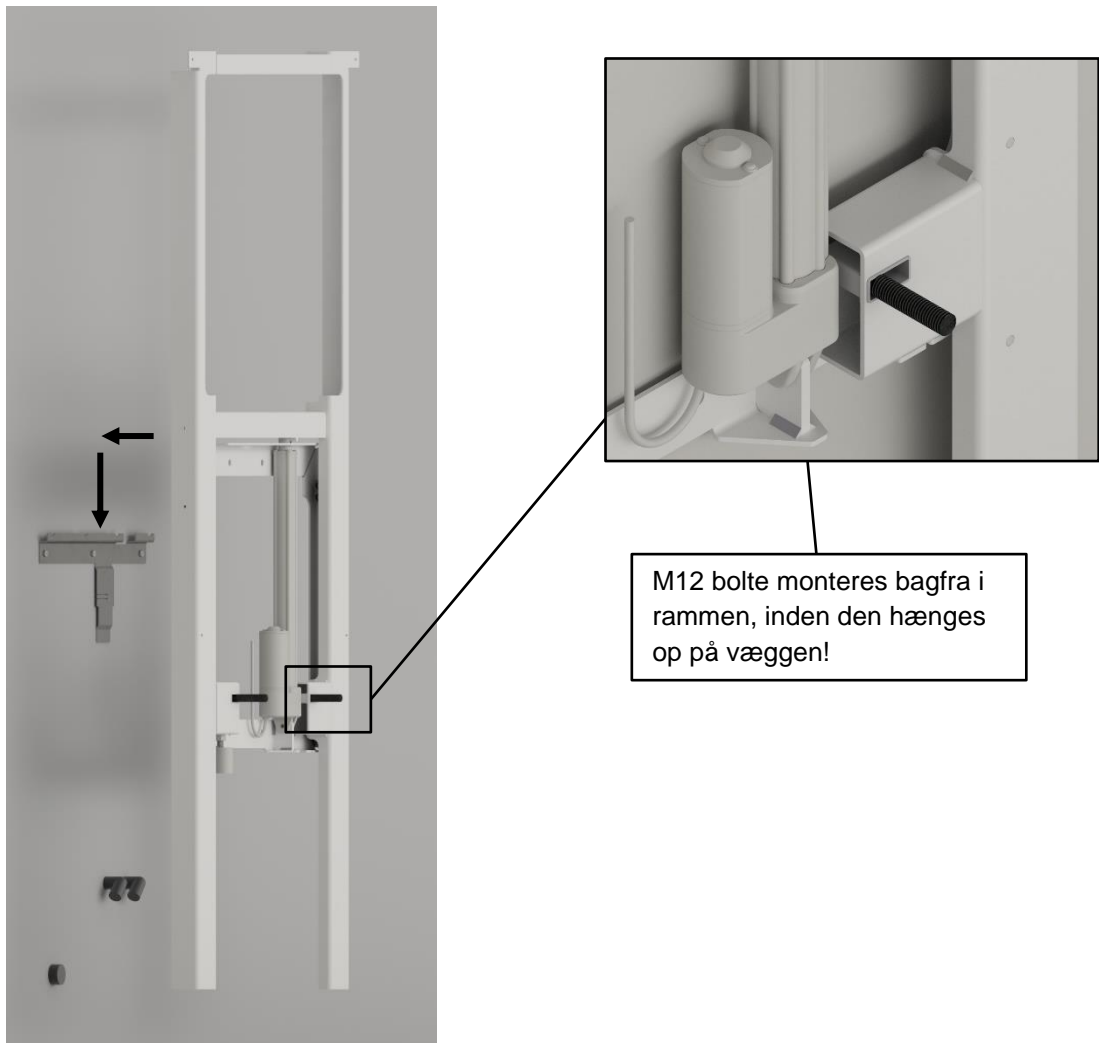

Hæng løfteuniten op på montagebeslaget.
Husk at få sat M12 bolte til vask i rammen inden denne sættes op.

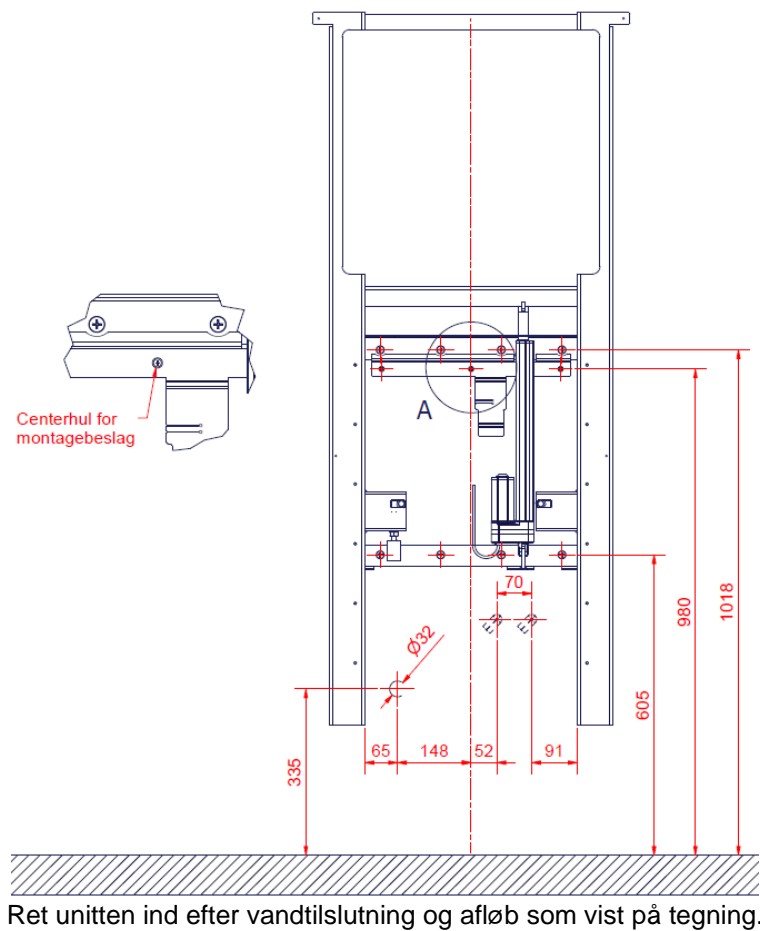

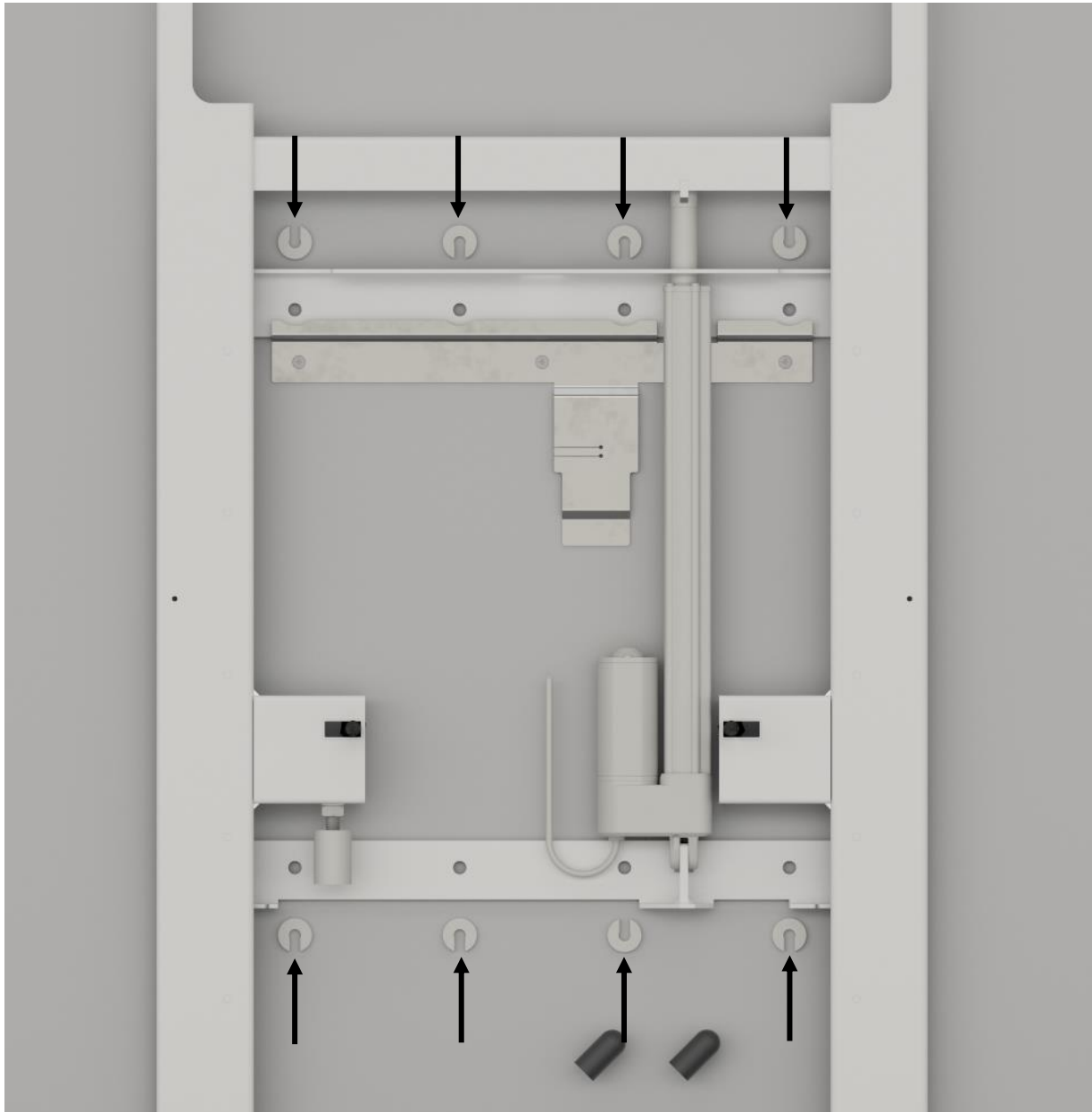

Skud 8 stk. afstandsbeslag ind bag stellet, så det har den rigtige afstand til væggen.
Marker de 8 befæstelseshuller.
Tag løfteenheden ned igen og bor hullerne i væggen.

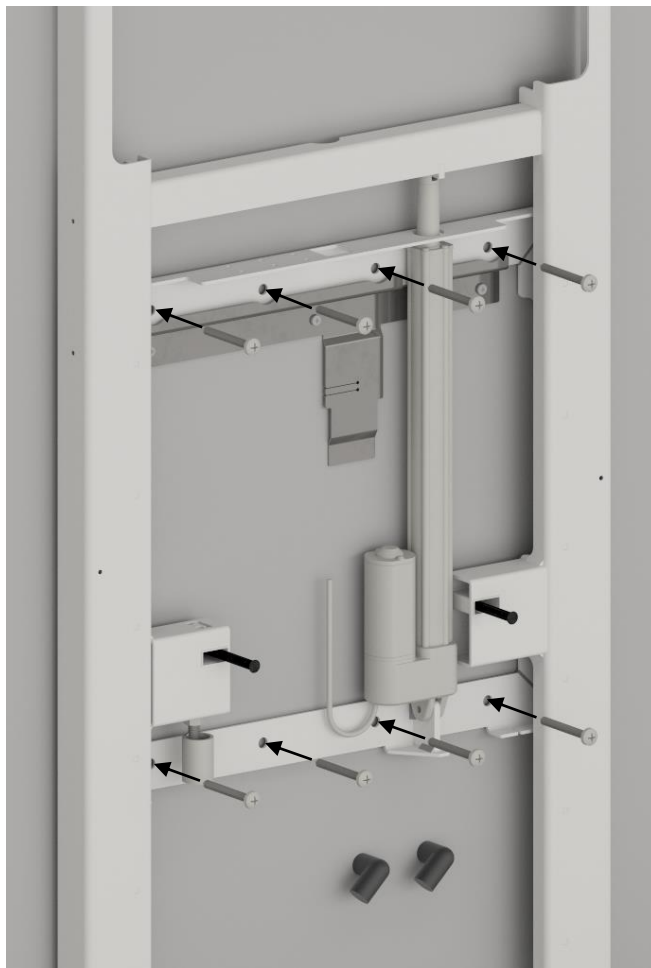

Anvend egnede rawplugs og skruer til montering.

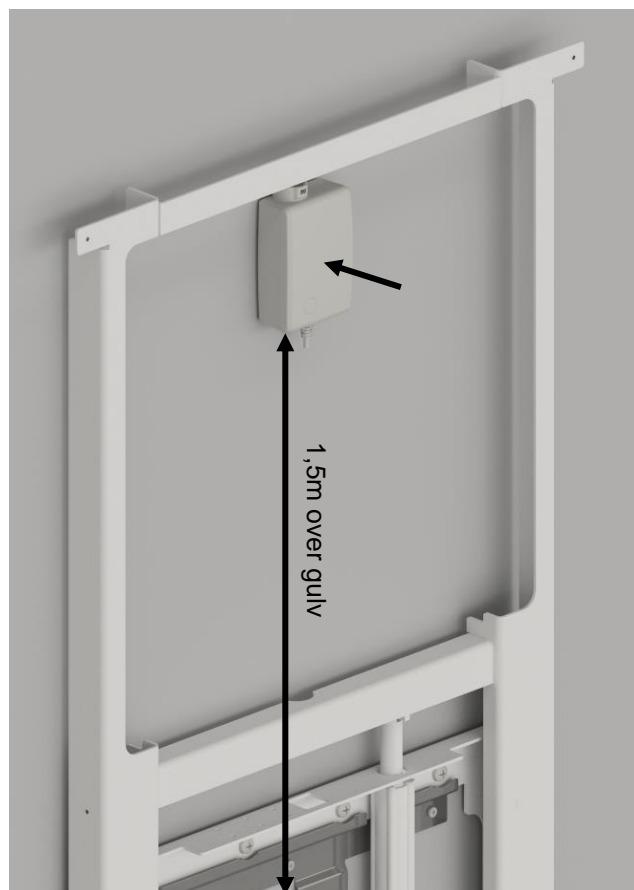

Fjern beskyttelsesfilm på tape og fastgør strømforsyningen over unitten. Placer 1,5m over gulv målt på undersiden. Placer den i midten af løfteenheden.

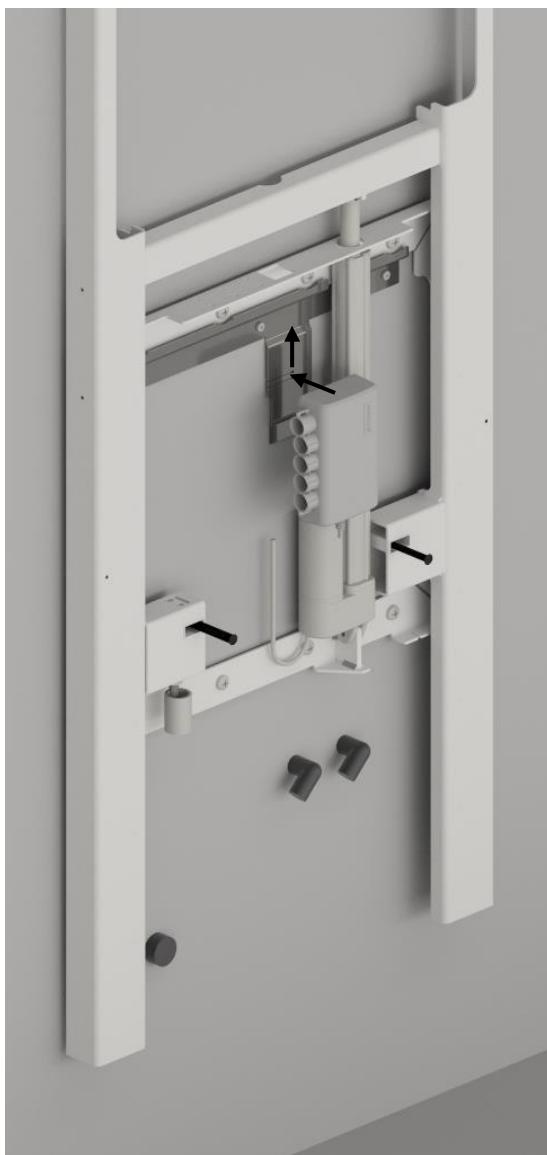

Monter kontrolboksen på montagebeslaget. Vær opmærksom på at det lille alu-ben går i indgreb og låser boksen i fast position.

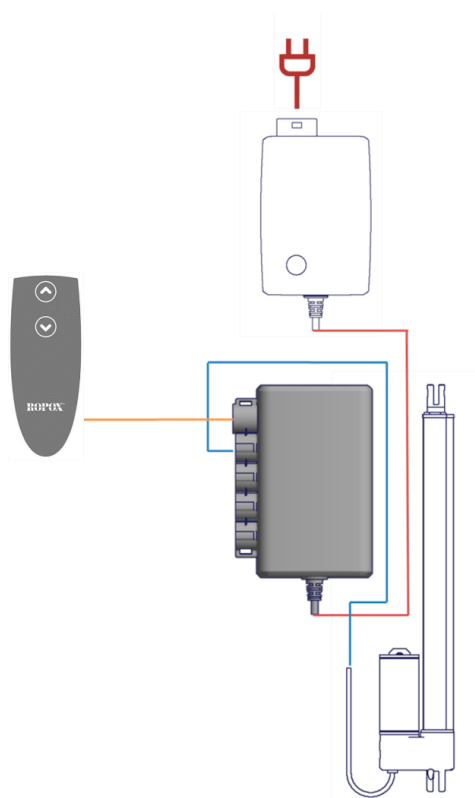

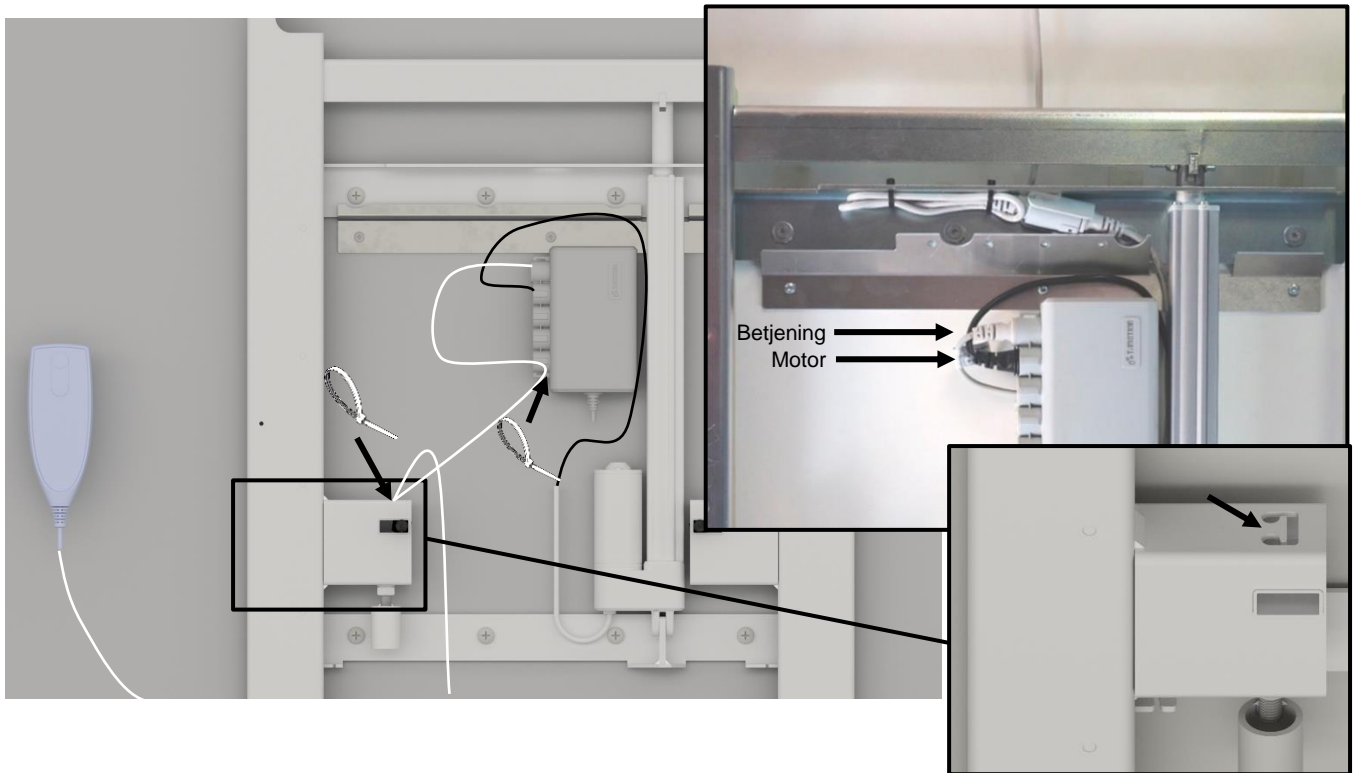

Hvis produktet er købt uden fast betjening, monteres fjernbetjening med kabel i kontrolboks som vist.
 Strips overskydende ledning fra strømforsyning fast på montagebeslaget.
 Tjek at enheden kører op/ned uhindret. Anvend evt. kabelklips eller lign. til strømkabel.

Fjernbetjeningen kan monteres på den vedlagte krog. Krogen monteres ved at fjerne papiret fra tapen, og klistre den fast til den ønskede overflade.



Det anbefales at føre betjeningskablet og strips fast som vist, efter kapper og vask er monteret.
 Betjeningskablet stripses fast til den monterede klæbesokkel. Sørg for at kablet fra den sidste klæbesokkel kan trækkes mindst 1 meter.

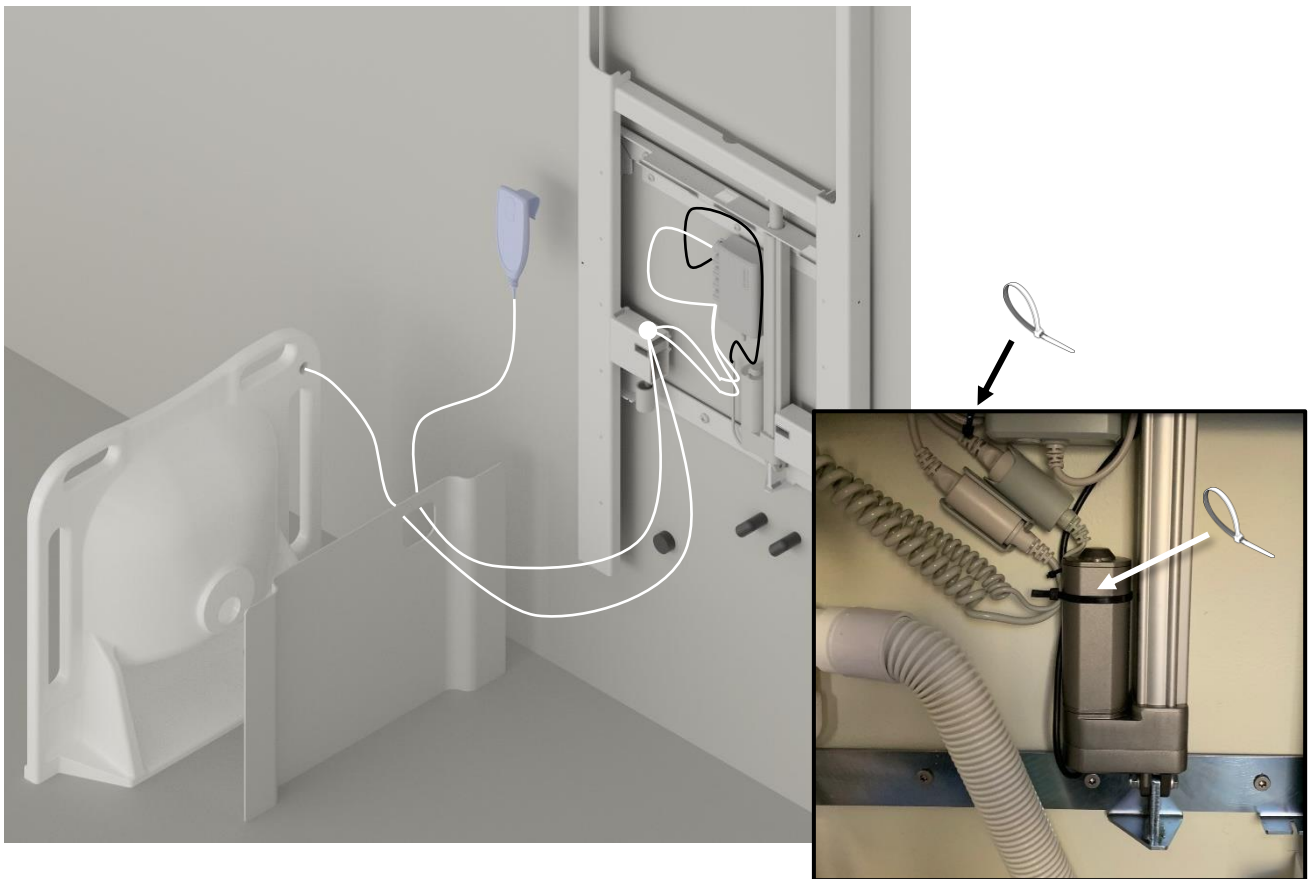

Hvis produktet er købt med en fast betjening, monter Y-kablet i kontrolboksen, og træk ledninger som vist. Ledninger skal trækkes gennem yderkappen, for bedst mulig ledningsføring. Strips overskydende ledning fra strømforsyning fast på montagebeslaget.

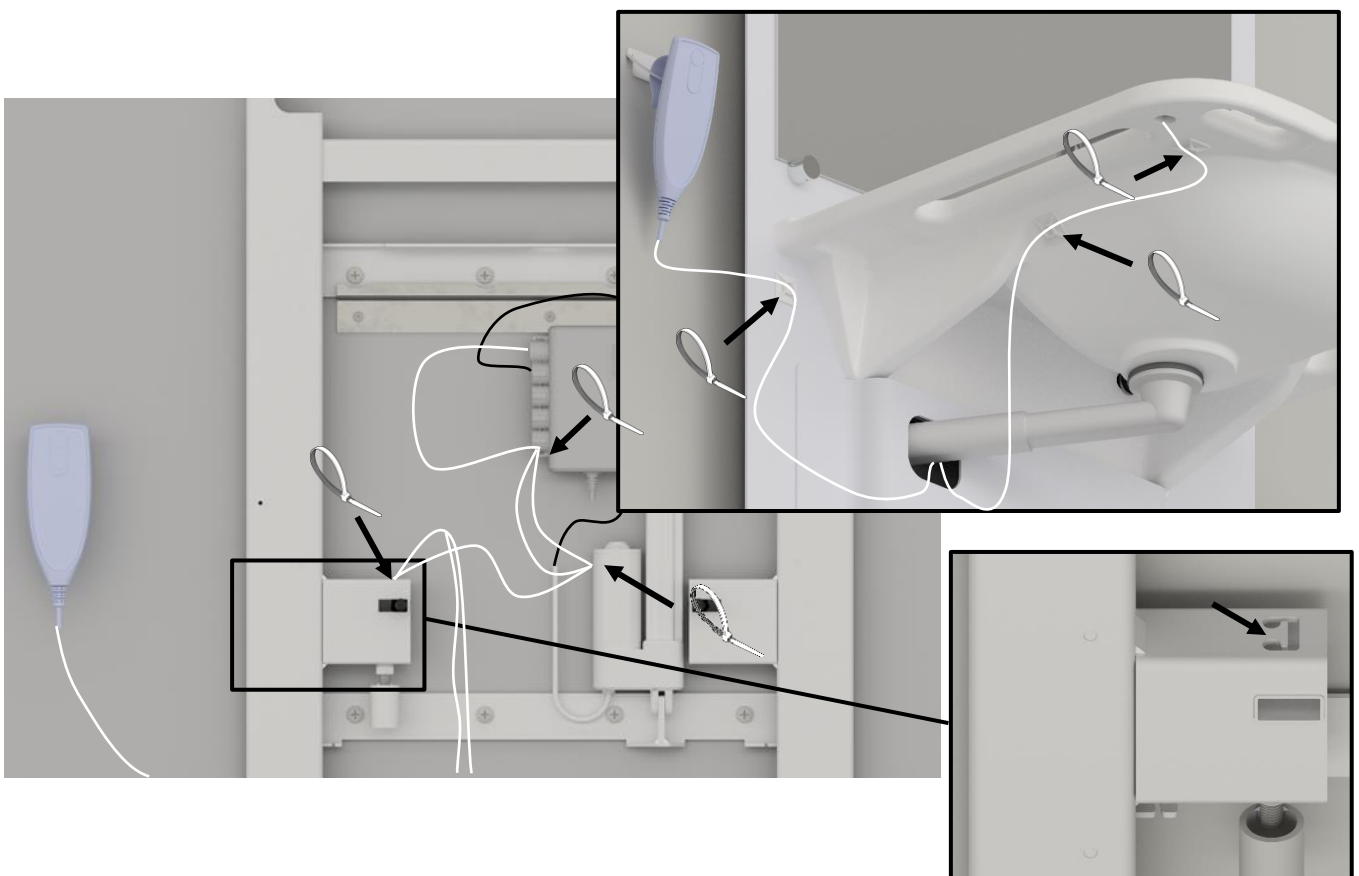

Til den faste betjening anbefales det at føre betjeningskablerne og strips fast som vist, efter kapper og vask er monteret. Betjeningskablet stripses fast til den monterede klæbesokkel.

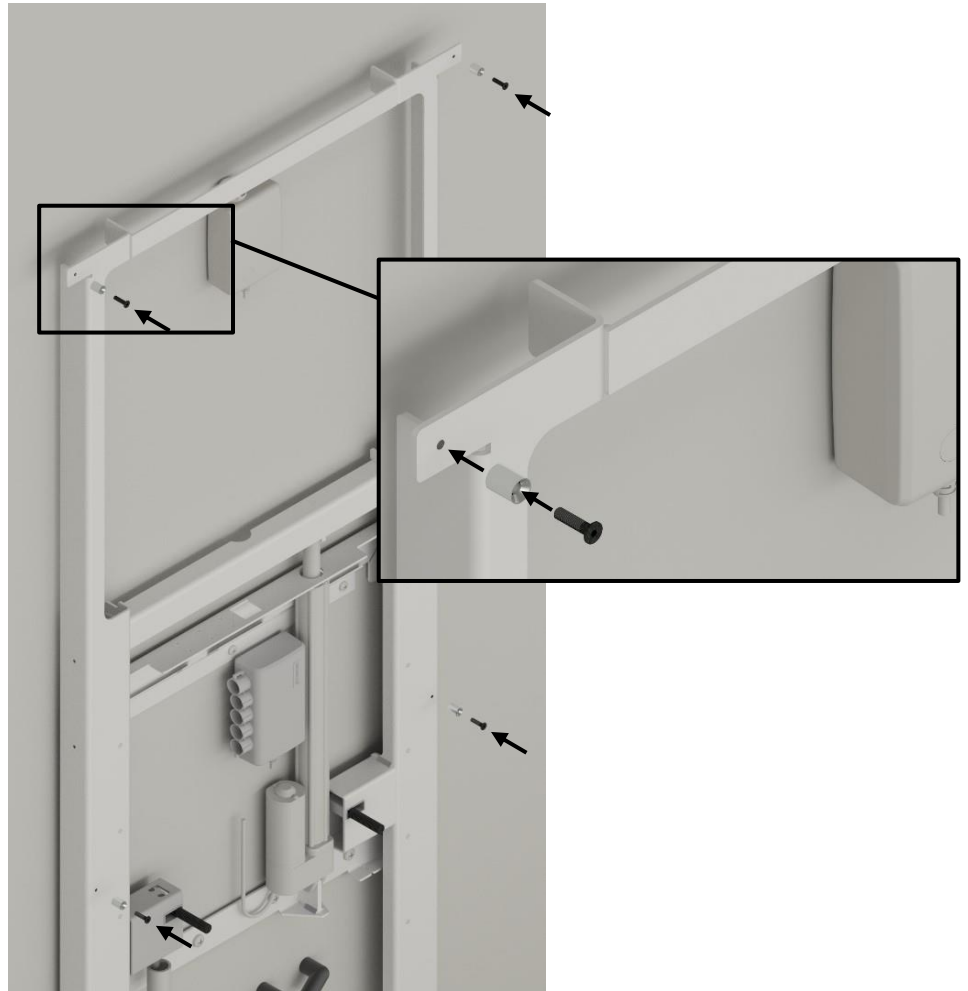

Skrue stagnerne til spejlbeslaget fast i rammen med M5 undersænket skruer.

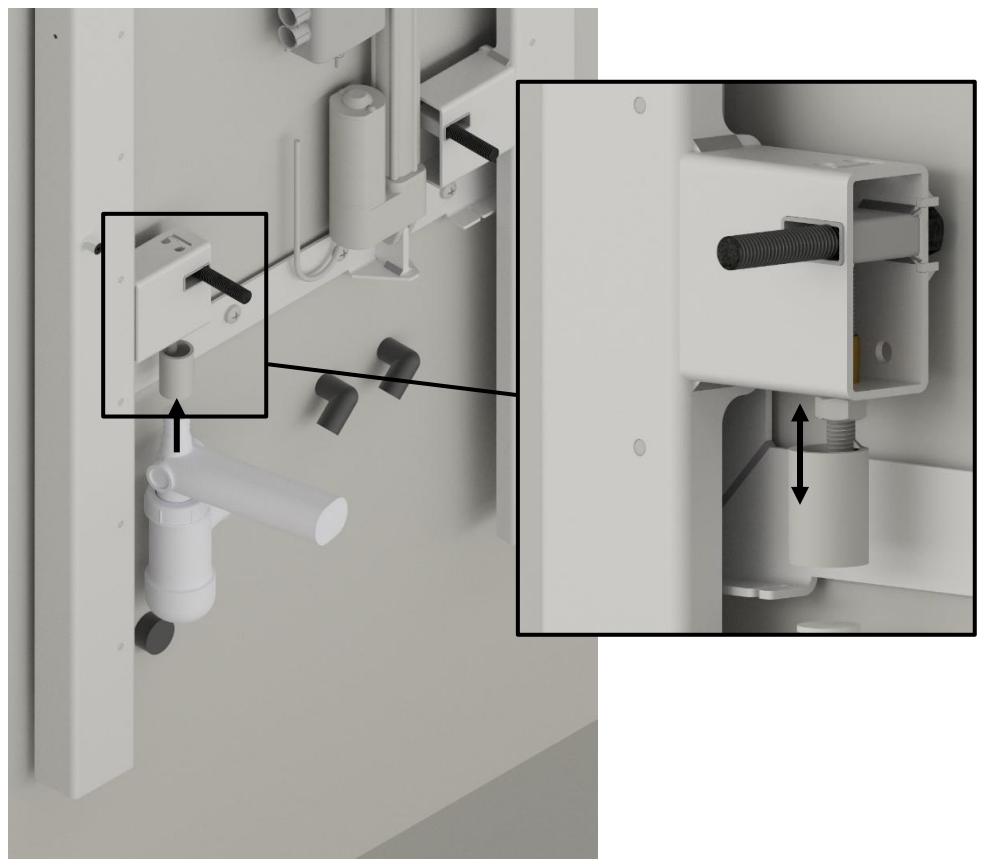

Monter vandlåsen. Juster holder beslaget til korrekt højde for den anvendte vask. Dette vil variere fra vask til vask, afhængigt af højden på vaskens bowle.

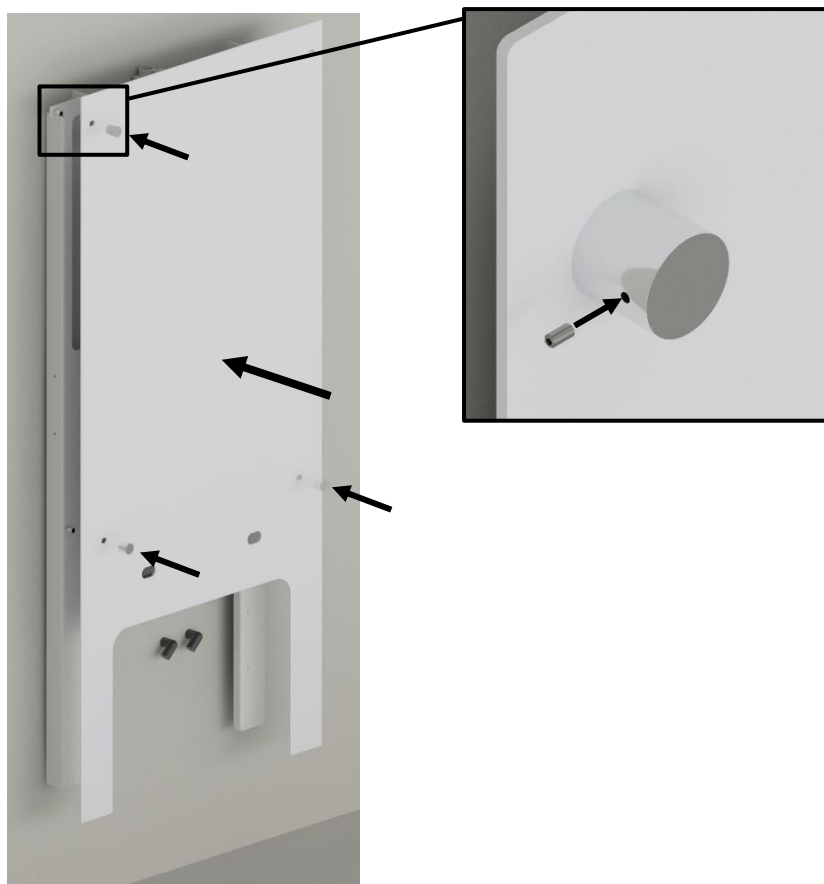

Monter den flade kappe og 3 stk. af spejlbeslagene så denne holdes inde.



Monter nu vasken med vedlagte montage dele til boltmonterede vaske. Monter ligeledes armaturet, men vent med at forbinde slangerne.



Forsigtig!

Ved montage af porcelænsvask **SKAL** der monteres aflastningsskum mellem vask og unit. Se manual vedlagt vask for nærmere info. Det anbefales at fuge rundt om vasken efterfølgende.



Fjern beskyttelsesfilm fra den dobbeltklæbende tape på bagsiden af beslagene til installationsafdækningen.
Skub denne på plads så beslagene limer sig fast til væggen.



Fjern installationsafdækning og pres beslagene ekstra godt fast for at sikre at limen har god kontakt med væggen.

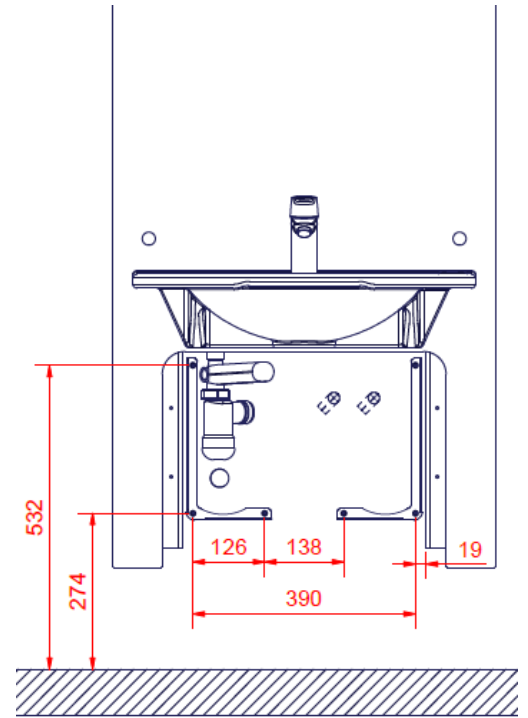

Alternativt kan beslagene skrues til væggen.
Brug de viste mål (mm).

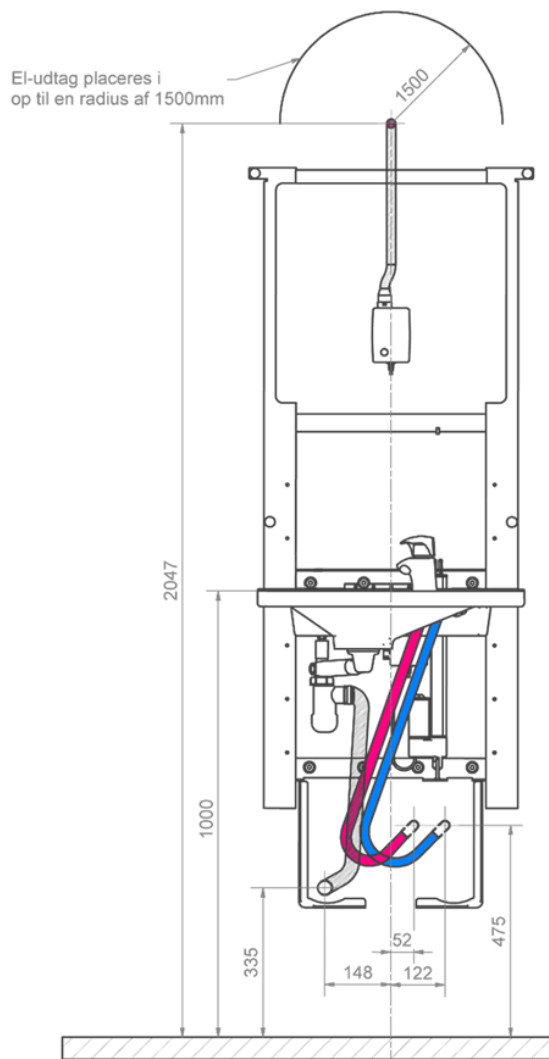

Monter vand og afløbsslanger som vist. Sæt installationsafdækningen på igen ved at hæfte velcroen til beslagene. Tjek at alle slanger bevæger sig uhindret.

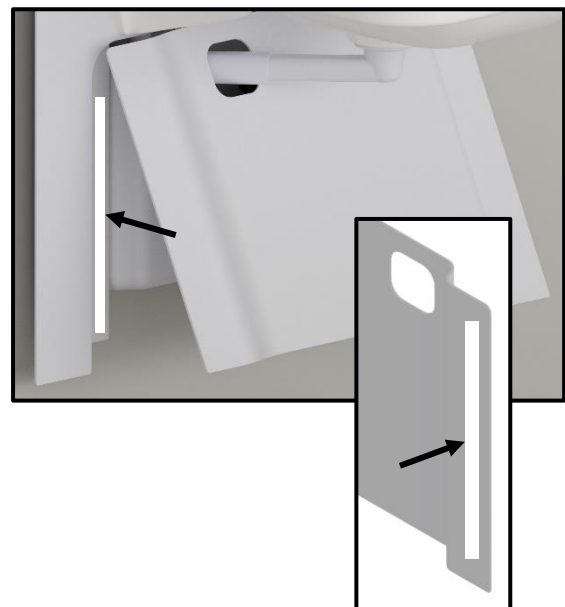

Klip striben med velcro i to stykker, og fjern beskyttelsespapiret fra bagsiden. Den ene del klistres på metalrammen, den anden del klistres på yderkappen. Sæt yderkappen på som vist.

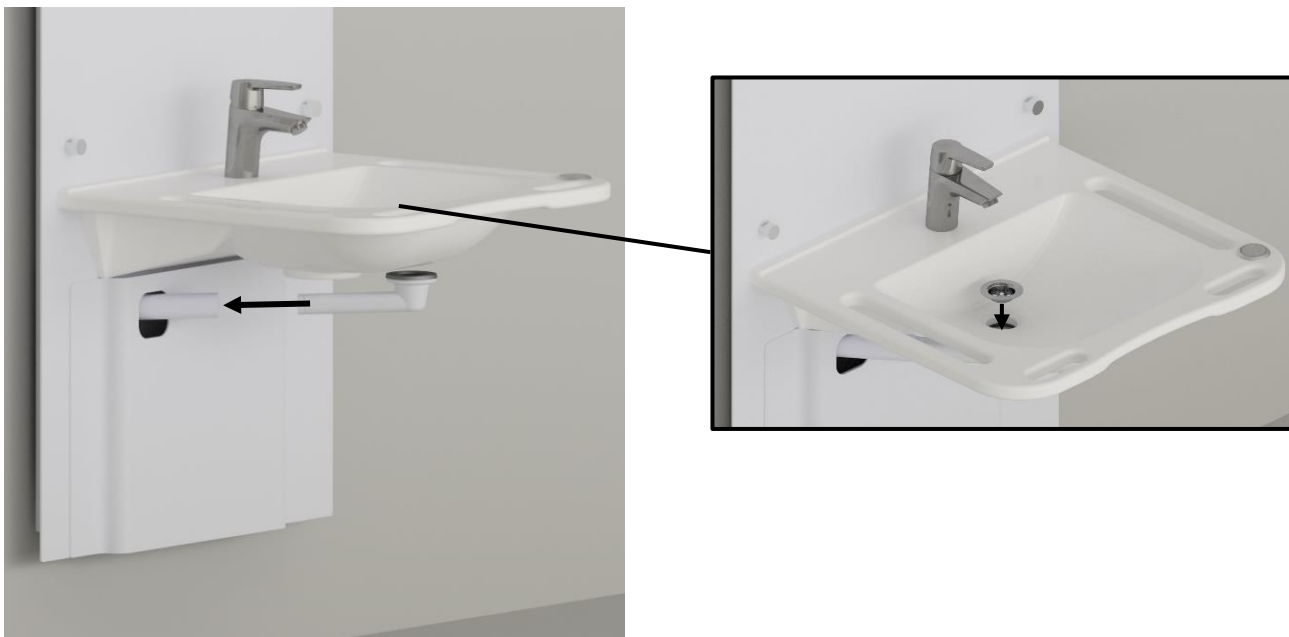

Sæt resten af afløbet på og skru det fast i vasken.
Tjek nu at vask og slanger under kapperne bevæger sig frit under kapper ved at køre løfteenheden op og ned.

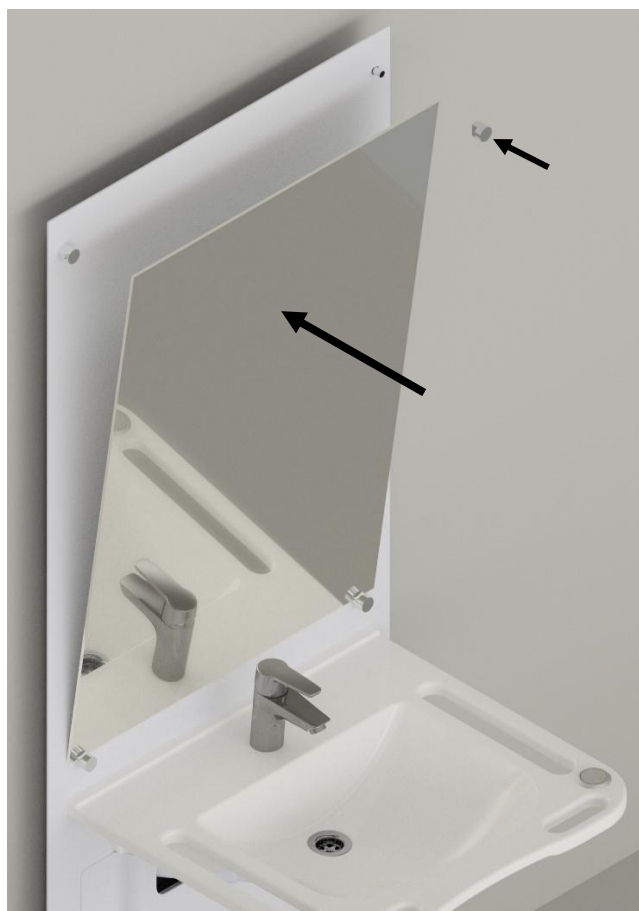

Fjern beskyttelsesfilmen på den dobbeltklæbende tape på bagsiden af spejlet og lim det fast som vist.
Tryk det godt fast og vær opmærksom på at det sidder, så det sidste spejlbeslag kommer på.

4.6.1 Funktionsafprøvning

Efter afsluttet installation og inden ibrugtagning skal der altid udføres en komplet afprøvning af alle funktioner på Ropox Slimline. Efterfølgende skal der altid udføres funktionsafprøvning mindst én gang om året af kompetent personale:

1. Kontroller at montagevejledningen er overholdt
2. Kontroller at alle boltforbindelser er fastspændt
3. Kontroller at alle afløb og tilslutningsslanger er korrekt forbundet
4. Kontroller at der ikke er belastning på stellet
5. Kontroller at der ikke er noget, som kan hindre stellet i at bevæge sig indenfor hele højdeindstillingsintervallet

Er ovennævnte punkter opfyldt, kan Ropox Slimline tages i brug.

4.7 Ledningsdiagrammer

Standard produkt med fjernbetjening.

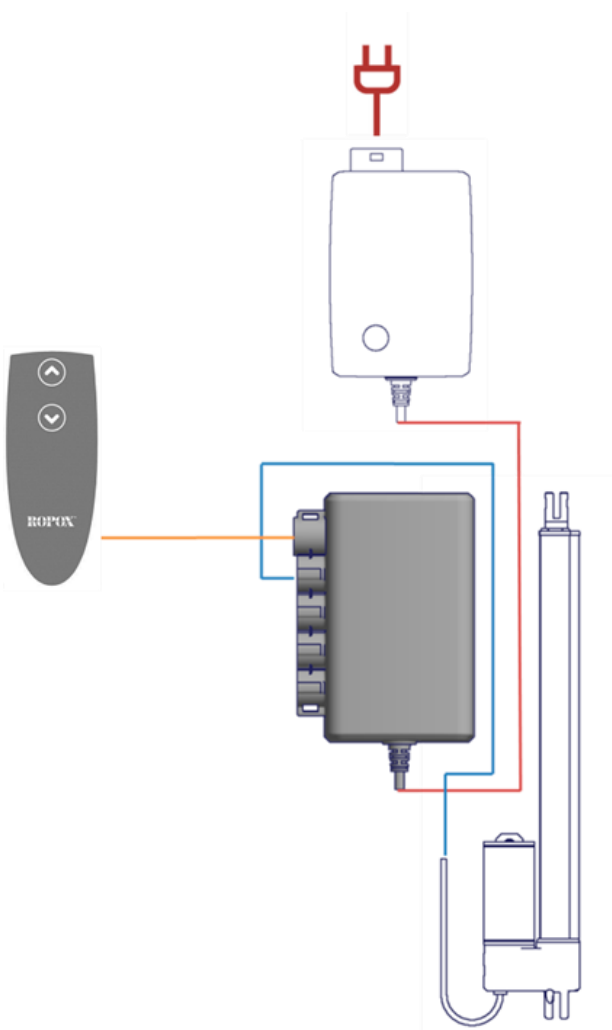

Produkt med fast betjening og håndholdt betjening. Her anvendes et splitkabel.

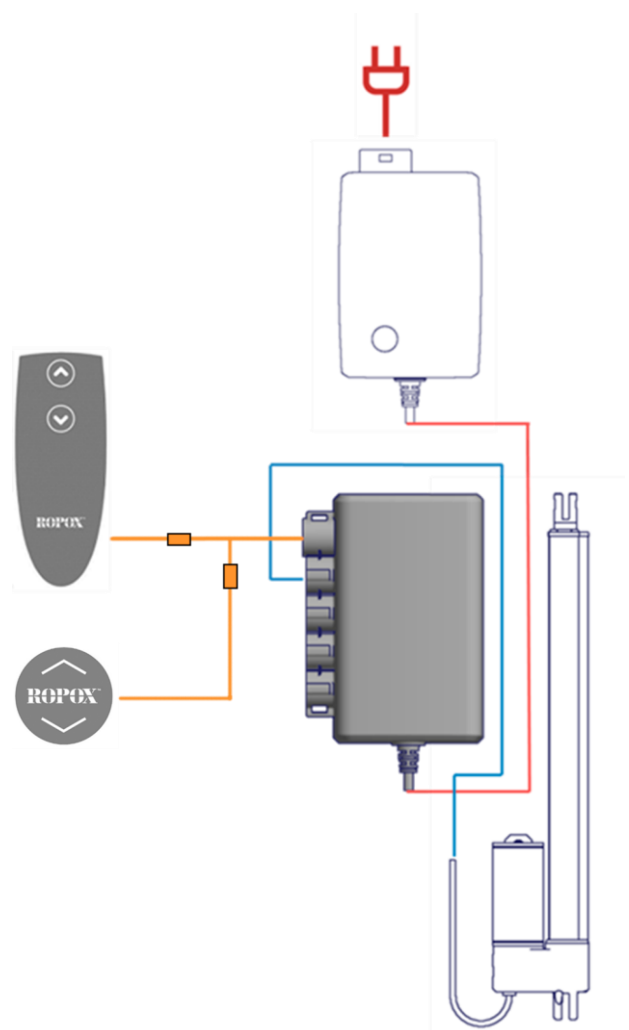

5. Fejlsøgning

Problem	Løsning
Vasken kører ikke op eller ned ved tryk på håndbetjeningen	Undersøg om: <ul style="list-style-type: none">➤ 230V er tilsluttet, og om der er strøm.➤ Aktuator er forbundet til kontrolboksen.➤ Betjening er forbundet til kontrolboksen.➤ Aktuator er overbelastet (Husk for hver 2 min brug skal der være 18 min hvile)
Håndbetjening defekt	Undersøg om: <ul style="list-style-type: none">➤ Vask kan højdejusteres med en anden betjening
Ved tryk på op eller ned knapperne fremkommer kun "klik" lyde fra kontrolboksen, ingen bevægelse	<ul style="list-style-type: none">➤ Kan skyldes at stik ikke er monteret korrekt.➤ Demonter alle kabler fra kontrolboksen, og monter igen.➤ Måske kræves en "Reset". Se herunder.
Stellet virker løst eller ustabil	<ul style="list-style-type: none">➤ Efterspænd alle stallets skruer jævnt før montagevejledning.
Håndvasken kan ikke justeres i højden eller føles meget svær at justere.	<ul style="list-style-type: none">➤ Kontroller at der ikke sidder noget i klemme som forhindrer højdejusteringen.
Vandet løber ikke hurtigt nok ud af vasken.	<ul style="list-style-type: none">➤ Kontroller vandlåsen for tilstopning og rens eventuelt denne.➤ Kontroller at den fleksible slange ikke er monteret på væggen så højt at denne danner en ekstra vandlås.➤ Kontroller at tilslutningslanger ikke laver knæk på slangen. Juster føringen af slanger så de ikke laver knæk.

Reset: Tryk og hold samtidig på både op (▲) og ned (▼) knappen. Fasthold dette tryk i ca. 10sek. Herefter kan stellet køres ned i bundposition for reset.

6. Sikker anvendelse

- SlimLine vasken er en højdeindstillelig vask og må ikke bruges som løftebord eller som personløfter.
- Enhver anvendelse skal ske på en sådan måde, at risikoen for skader på personer eller ejendom ikke opstår. Det er den person, som betjener SlimLine vasken, der har ansvaret for, at ingen kommer til skade.
- Tjek altid temperatur af vand inden anvendelse. For varmt vand kan resultere i skoldning af huden.
- Vær opmærksom på friplads over og under vasken, så den frit kan justeres i højden.
- Vær opmærksom på vandsprøjt fra vasken i forbindelse med brug af håndvask, eller kørsel af enhed. Et vådt gulv kan resultere i glidefarer.
- Hvis en betjening med fleksibelt kabel er installeret, vær opmærksom på ledningen. En løs ledning kan føre til snublefarer.
- Sørg for inden anvendelse, at SlimLine vasken er installeret på en tilstrækkeligt bestandig væg, og at der ikke er nogle løse forbindelser.
- Vasken må ikke betjenes, hvis der er opstået fejl eller skader.
- Vasken må ikke anvendes i eksplosivt miljø.
- Vær opmærksom på, at der ikke er personer under vasken, når den højdejusteres.
- Hvis dækplade fjernes, er der mulighed for klemningsfare imellem bevægelige dele.
- Hvis spejl falder ud af holderne, kan en person blive ramt af spejlet når det falder ned.
- Ved anvendelse i offentlige tilgængelige miljøer, hvor specielt børn, eller andre personer med nedsat observationsevne kan komme i nærheden af SlimLine vasken, skal den person, som betjener vasken, vise tilstrækkelig opmærksomhed for at undgå farlige situationer.
- Overbelast ikke vasken og vær sikker på, at belastningsfordelingen er korrekt.
- Enhver forandring på SlimLine vasken, som kan påvirke dens virkemåde eller opbygning, er ikke tilladt.
- Installation, service og reparationer må kun udføres af personale, som har tilstrækkelig kompetence.
- Såfremt monteringen af SlimLine vasken ikke er udført ifølge denne montageanvisning, kan garantien ophæves.
- Kun Ropox's originale reservedele må benyttes ved udskiftning af dele. Benyttes andre reservedele kan garantien ophæves.

7. Rengøring

Rengøring kan udføres med lunkent vand og et egnet universalrengøringsmiddel. Brug en klud eller en blød svamp til at vaske produktet. Tør produktet af med en opvredet klud.

	Vigtigt!
	Brug ikke rengøringsmidler, der indeholder slibende stoffer, f.eks. skurepulver, ståluld, skuresvamp. Dette produkt er ikke designet til at blive steriliseret. Autoklavering og sterilisering ud over normal rengøring kan ændre produksikkerhed og funktion.

7.1 Forhåndsgodkendte rengøringsmidler

Handelsnavn	Opløsning
Acticlor plus	1000ppm
S90 sanirens	1-3% persyre
FUTUR, Alkalisk rens	1% Opløsning [pH 9,5]

8. Vedligeholdelse

	Bemærk!
	Manglende overholdelse af regelmæssig vedligeholdelse kan resultere i degradering af produktets funktion og sikkerhed.

8.1 Periodisk vedligeholdelse

Ropox SlimLine er vedligeholdelsesfri. Af sikkerhedsmæssige hensyn anbefales det dog jævnligt at checke alle montageskruer og bevægelige dele for at sikre, at fastspændingen på væggen er i orden og sikker.

Efter en måned

Check:

Montering af armatur

Forbindelser af de fleksible slanger – vandtilgang og afløb

Én gang årligt

Kør vask i højeste position og check:

- At vaskens boltmontering er fast.
- At stellet frit og uhindret kan bevæge sig fra nederste position til øverste position uden problemer.
- At vandtilslutningsslanger og afløbsslanger er tætte og funktionsdygtige. Og vandrer uhindret.
- Tryk på NED (▼) knappen og køр stellet i bundposition og kontroller at dette sker på en jævn og kontrolleret måde. Vær opmærksom på at slangetilslutninger følger stallets bevægelse og ikke kommer i klemme.
- Tryk nu på OP (▲) knappen, køр stellet i øverste position og kontroller at dette sker på en jævn og kontrolleret måde. Vær opmærksom på at slangetilslutninger følger stallets bevægelse og ikke kommer i klemme.

Efter hvert eftersyn skal serviceskemaet udfyldes. Se afsnit 8.2.

	Bemærk!
	Kun Ropox's originale reservedele må benyttes ved udskiftning af dele. Benyttes andre reservedele kan garantien ophæves i sin helhed.

8.2 Serviceskema

Service og vedligehold	Serie nr.
Dato: _____	
Underskrift: _____	
Kommentarer: _____ _____	

Service og vedligehold	Serie nr.
Dato: _____	
Underskrift: _____	
Kommentarer: _____ _____	

Service og vedligehold	Serie nr.
Dato: _____	
Underskrift: _____	
Kommentarer: _____ _____	

Service og vedligehold	Serie nr.
Dato: _____	
Underskrift: _____	
Kommentarer: _____ _____	

Service og vedligehold	Serie nr.
Dato: _____	
Underskrift: _____	
Kommentarer: _____ _____	

Service og vedligehold	Serie nr.
Dato: _____	
Underskrift: _____	
Kommentarer: _____ _____	

Service og vedligehold	Serie nr.
Dato: _____	
Underskrift: _____	
Kommentarer: _____ _____	

Service og vedligehold	Serie nr.
Dato: _____	
Underskrift: _____	
Kommentarer: _____ _____	

9. Reservedele



Bemærk!

Ropox stiller delister og kredsløbsdiagrammer til rådighed til ekstraordinær vedligeholdelse og reparation ud over, hvad der er beskrevet i denne manual. Reparation ud over det, der er beskrevet i denne vejledning, må kun udføres af Ropox-udpeget servicepersonale.

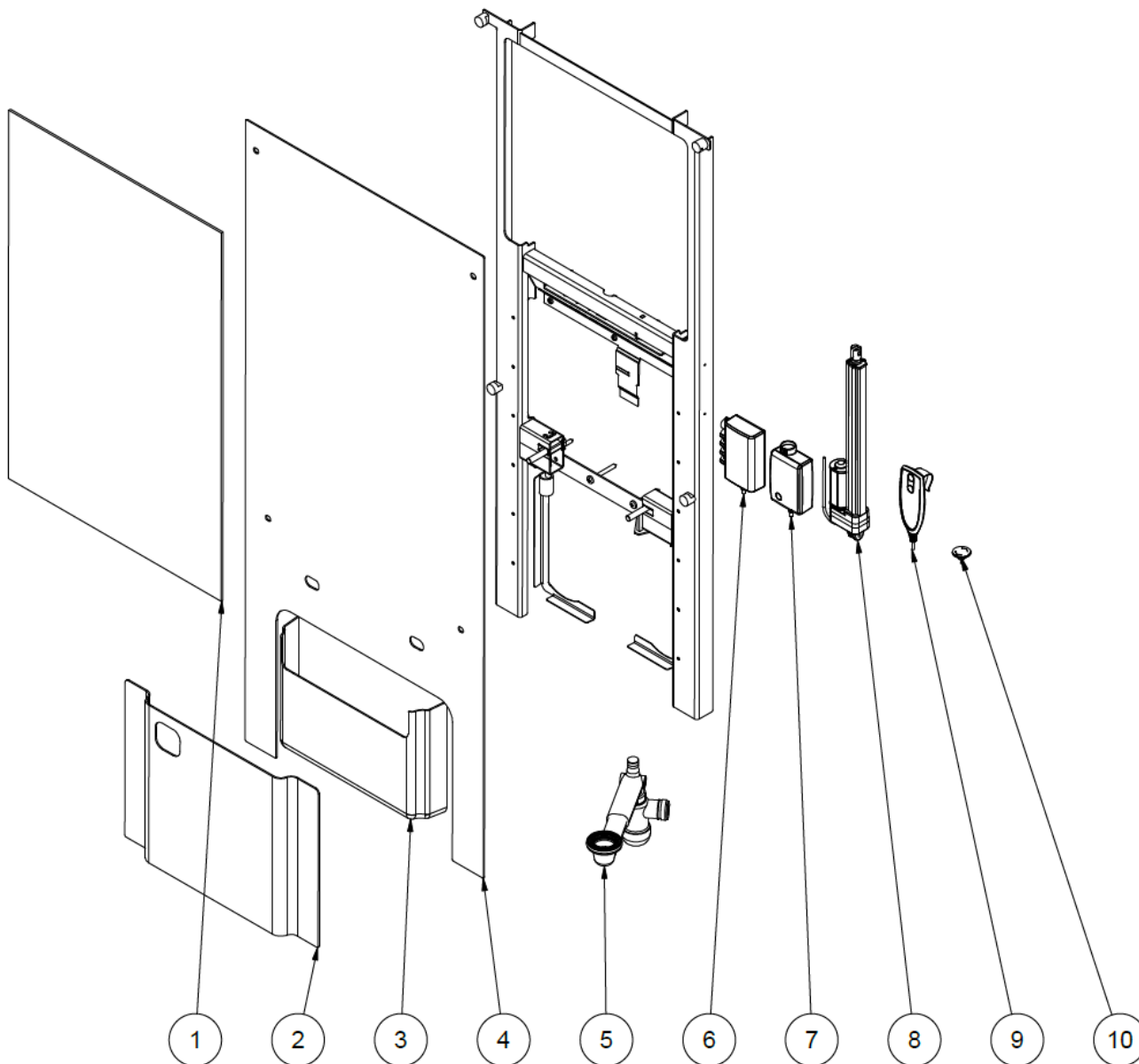

Position	Beskrivelse	Antal i produkt	Varenr.
1	Spejl 600x900x5	1	97002455
2	Nedre kappe	1	40*15601-096
3	Installationsafdækning	1	40-15610
4	Top kappe	1	40*15601-097
5	VVS-kit til SlimLine	1	40-15612
6	Kontrolboks	1	97002672
7	Strømforsyning	1	97002679
8	Aktuator	1	97002671
9	Fjernbetjening med kabel	1	97002689
10	Fast Betjening (Tilbehør)	1	97002674

10. Miljøhensyn

Produktet er ikke beregnet til bortskaffelse som kommunalt affald. Korrekt demontering, sortering og bortskaffelse af komponenter skal udføres af affaldshåndtering.



Komponent	Bortskaffelses anbefaling
Vask	Keramik
Unit	Jern
Blandingsbatteri	Jern
Dækplade	Plastik
Kontrolboks	Elektronik
Motor	Elektronik

11. Elektromagnetisk kompatibilitet

11.1 Egnede omgivelser

Produktet er egnet til brug i hjemmet, i dagcentre, dagcentre for personer med fysiske eller psykiske handicap eller på hospitaler, undtagen nært aktiv HF-kirurgisk udstyr og RF-afskærmet rum til et elektromedicinsk system til magnetisk resonansbilleddannelse, hvor intensiteten af elektromagnetiske forstyrrelser er høj.

11.2 Tilstedende og stablet brug



Advarsel!

Brug af dette udstyr ved siden af eller stablet med andet udstyr bør undgås, da det kan medføre ukorrekt drift. Hvis sådan brug er nødvendig, skal dette udstyr og andet udstyr observeres inden brug for at kontrollere, at de fungerer normalt

11.3 Kabler

Kabel komponent	Længde
Strømkabel	3,2m
Håndbetjening	Ca. 5m udfoldet



Advarsel!

Brug af tilbehør, transducere og kabler bortset fra dem, der er angivet eller leveret af producenten, kan medføre øgede elektromagnetiske emissioner eller nedsat elektromagnetisk immunitet for dette udstyr og resultere i ukorrekt drift.

11.4 RF mobilt udstyr



Advarsel!

Bærbart RF-kommunikationsudstyr (herunder periferiudstyr som antennekabler, eksterne antenner og mobiltelefoner) bør ikke bruges nærmere end 30 cm (12 inches) til en hvilken som helst del af produktet, herunder kabler angivet af fabrikanten. Overholdes dette ikke kan ydeevnen af produktet blive kompromitteret som resultat heraf.

12. Reklamation

Se generelle salgs- og leveringsbetingelser på www.ropox.dk



ROPOX A/S

Ringstedgade 221
DK – 4700 Næstved

Tel.: +45 55 75 05 00 Fax.: +45 55 75 05 50

E-mail: info@ropox.dk

www.ropox.dk